

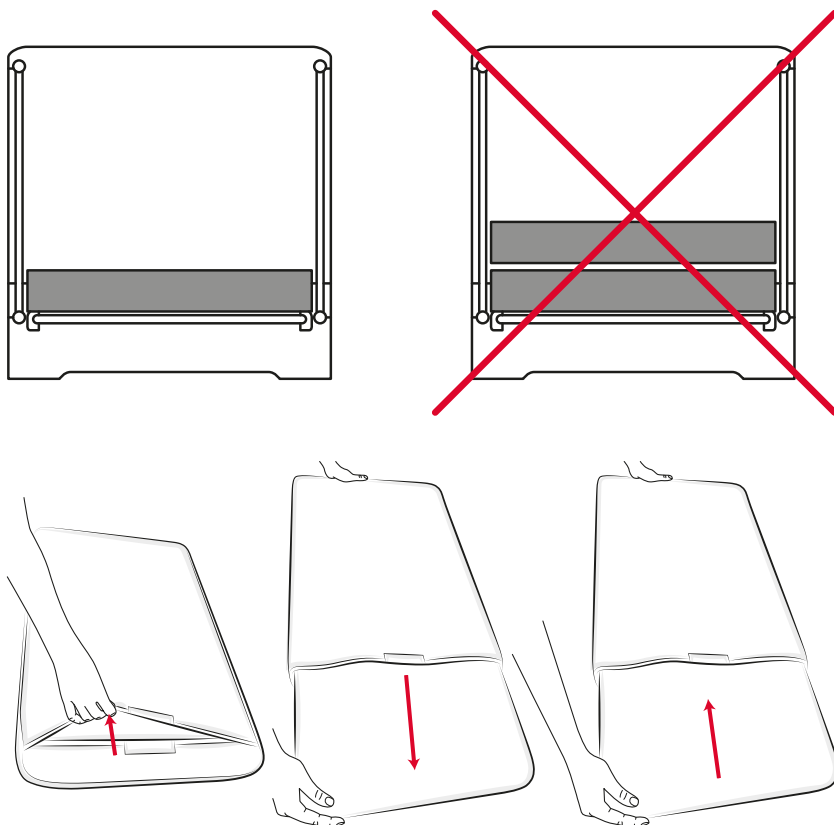

**MATERASSO PER CHICCO NEXT2ME CON RETE 3D**  
**CHICCO NEXT2ME MATTRESS WITH 3D MESH**  
**MATELAS POUR CHICCO NEXT2ME AVEC MOTIF 3D**  
**MATRATZE FÜR CHICCO NEXT2ME MIT 3D-NETZ**  
**COLCHÓN PARA CHICCO NEXT2ME CON RED 3D**  
**COLCHÃO PARA CHICCO NEXT2ME COM MALHA 3D**  
**MATRAS VOOR CHICCO NEXT2ME MET 3D-GAAS**  
**MATRACE S 3D SÍŤOVINOU PRO CHICCO NEXT2ME**  
**MATERACYK CHICCO NEXT2ME Z SIATKĄ 3D**  
**ΣΤΡΩΜΑ ΓΙΑ CHICCO NEXT2ME ΜΕ ΠΛΕΓΜΑ 3D**  
**3B FILEYE SAHIP CHICCO NEXT2ME MINDER**  
**SALTEA PENTRU CHICCO NEXT2ME CU PLASĂ 3D**  
**МАТРАЦ ДЯ КОЛІСКІ CHICCO NEXT2ME З СІТКОЮ 3D**  
**МАТРАС ДЯ CHICCO NEXT2ME С СЕТКОЙ 3D**  
**COLCHÃO PARA CHICCO NEXT2ME COM MALHA 3D**  
**MADRASS FÖR CHICCO NEXT2ME MED 3D-NÄT**

حشية CHICCO NEXT2ME مع شبكة ثلاثية الأبعاد.

# II IMPORTANTE, CONSERVARE PER OGNI RIFERIMENTO FUTURO: LEGGERE ATTENTAMENTE.



- Solo per uso domestico.
- Questo materasso è stato progettato per essere utilizzato SOLO con le culle Chicco Next2Me Magic - Dream Evo - Pop Up - Go - Essential.
- **ATTENZIONE:** Non utilizzare più di un materasso nel lettino.
- **ATTENZIONE:** Prestare attenzione a rischi o principi d'incendio, non mettere mai il lettino vicino a ventilatori, stufe elettriche, stufe a gas

- oppure ad altre fonti di forte calore.
- **ATTENZIONE:** Questo è un materasso, non aggiungere un secondo materasso, rischio soffocamento.
- **ATTENZIONE:** Non utilizzare il materasso se qualsiasi parte è rotta, strappata o mancante.
- I neonati possono soffocare su un letto morbido. Evitare di collocare, anche se per un maggiore comfort qualsiasi cuscino o articoli simili sot-

to la zona ove il bambino dorme.

- Non lasciare oggetti o aggiungere imbottiture all'interno del lettino che possano permettere al bambino di arrampicarsi sulle sponde, non lasciare nessun oggetto all'interno del lettino che possa creare rischi di soffocamento e/o strangolamento per il bambino.
- Questo materasso può essere utilizzato solo in un lettino. Età consigliata: dalla nascita ai 6 mesi.
- Non utilizzare il materasso direttamente sul pavimento.
- Una prolungata esposizione al sole potrebbe creare variazioni ai toni di colore del prodotto.
- Quando non in uso, tenere il prodotto lontano dalla portata dei bambini.

Per utilizzare il materasso sostitutivo occorre rimuovere dal materasso in dotazione il pianale in legno dalla fodera del materasso (Fig. 1) e inserirlo nella fodera del materasso acquistato separatamente (Fig.2).

### CONSIGLI DI MANTENIMENTO

- Rivestimento in tessuto resistente, completamente sfoderabile e lavabile.
- Le attività di vestizione/svestizione della parte tessile devono essere svolte esclusivamente da un adulto, durante queste operazioni tenere le parti imbottite fuori dalla portata dei bambini.
- Evitare un'esposizione prolungata al sole: può causare lo scolorimento dei tessuti.
- Verificare regolarmente lo stato d'usura del prodotto e la presenza di eventuali rotture. In caso di danneggiamenti non utilizzarlo e tenerlo fuori dalla portata dei bambini.
- Il prodotto è completamente sfoderabile: per il lavaggio, togliere la fodera e lavare il tessuto seguendo attentamente le istruzioni indicate sull'etichetta.
- Per la pulizia non utilizzare solventi, prodotti abrasivi o troppo aggressivi.
- Dopo ogni lavaggio verificare la resistenza di tessuto e cuciture.
- L'imbottitura può essere lavata a mano con sapone neutro in acqua fredda. Risciacquare bene. Non strizzare ma far asciugare in piano accuratamente. Non esporre direttamente alla luce del sole. Prima di utilizzare il prodotto assicurarsi che sia completamente asciutto.



Lavare a mano in acqua fredda



Non candeggiare



Non asciugare meccanicamente



Non stirare



Non lavare a secco

**ATTENZIONE:** Durante le operazioni di svestizione e/o vestizione, maneggiare con cura sia le imbottiture che la parte tessile per evitare rotture o danneggiamenti accidentali.

### GARANZIA

Il prodotto è garantito contro ogni difetto di conformità in normali condizioni di utilizzo secondo quanto previsto dalle istruzioni d'uso. La garanzia non sarà applicata, dunque, in caso di danni derivanti da un uso improprio, usura o eventi accidentali. Per la durata della garanzia sui difetti di conformità si rinvia alle specifiche previsioni delle normative nazionali applicabili nel paese d'acquisto, dove previste.

# EN IMPORTANT – RETAIN FOR FUTURE REFERENCE: READ CAREFULLY.

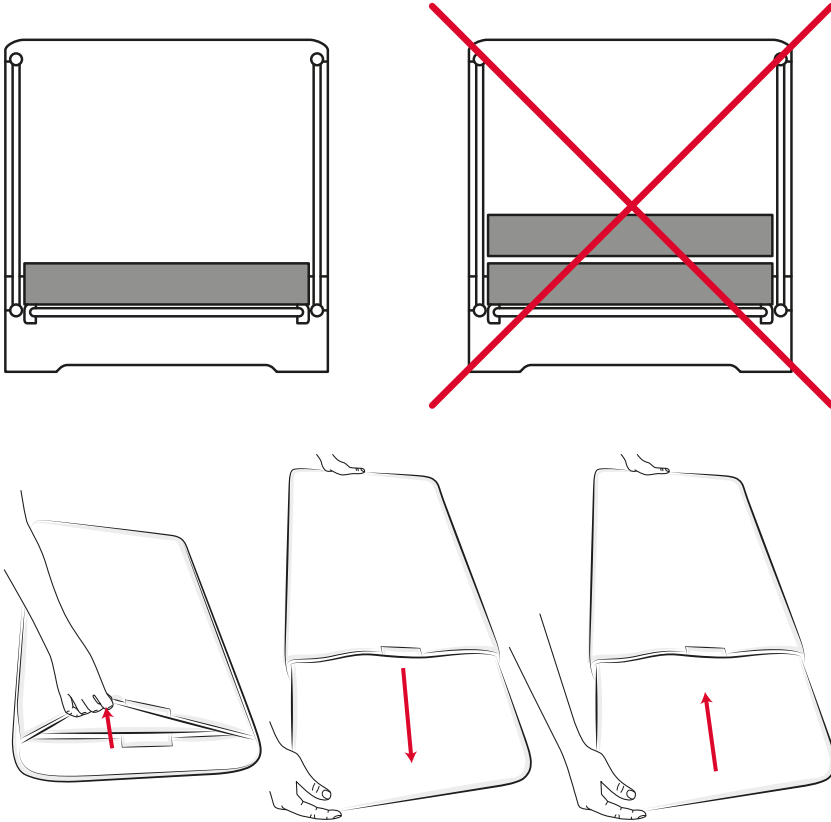

- Only for domestic use.
- This mattress was designed to be used ONLY with Chicco Next2Me Magic - Dream Evo - Pop Up - Go - Essential cribs.
- **WARNING:** Do not use more than one mattress in the cot (crib and suspended bed).
- **WARNING:** Be aware of the risk of open fire and other sources of strong heat, such as electric bar

- fires, gas fires, etc. in the near vicinity of the cot (crib and suspended bed).
- **WARNING:** This is a mattress, do not add another mattress. Choking hazard.
- **WARNING:** Do not use the mattress when any part is broken, torn or missing.
- Newborn babies may suffocate on soft beds. Do not place any pillows or similar items underneath the sleep-

ing area, even if IT IS for comfort.

- Do not leave objects or add padding in the bed that could allow the child to climb over the sides. Do not leave any objects inside the crib that could cause choking and /or strangulation risks for the child.
- This mattress can only be used in the cot (crib and suspended bed). Recommended age: from birth to 6 months.
- Do not use the mattress positioned directly on the floor.
- Prolonged exposure to direct sunlight may cause the products colour to fade.
- Keep the product out of reach of children when it is not in use.

To use the replacement mattress, remove the wooden panel from the mattress cover (Fig. 1) supplied with the mattress and insert it into the mattress cover purchased separately (Fig.2).

#### CARE AND MAINTENANCE

- Resistant fabric lining that can be removed completely and washed.
- The activities of removing/fitting again the textile part must be carried out by an adult only; during these steps keep the padded parts out of the reach of children.
- Avoid exposing to the sun for extended periods of time: it may cause the colour of the fabric to fade.
- Regularly inspect the mattress for signs of wear and damage. In the case of damage, do not use and keep out of reach of children.
- The product lining can be completely removed: when washing, remove the lining and wash the fabric by paying close attention to the instructions on the label.
- Do not use solvents, abrasive or overly aggressive products.
- Check that the fabric and the stitching are in good condition after each wash.
- The padding must be washed by hand with mild soap in cold water. Rinse well. Do not wring but leave it to dry on a level surface. Do not expose to direct sunlight. Before using the product, make sure it is perfectly dry.



Hand wash in cold water



Do not bleach



Do not tumble dry



Do not iron



Do not dry clean

**WARNING:** When covering and/or removing the lining, take care when handling the padding and the fabric parts so as to avoid accidental tears or damage.

#### WARRANTY

The product is guaranteed against any conformity defect in normal conditions of use as provided for by the instructions. The warranty shall not therefore apply in the case of damage caused by improper use, wear or accidental events. For the duration of the warranty on conformity defects please refer to the specific provisions of applicable national laws in the country of purchase, where appropriate.

**FR IMPORTANT, CONSERVER POUR TOUTE CONSULTATION FUTURE : LIRE ATTENTIVEMENT.**

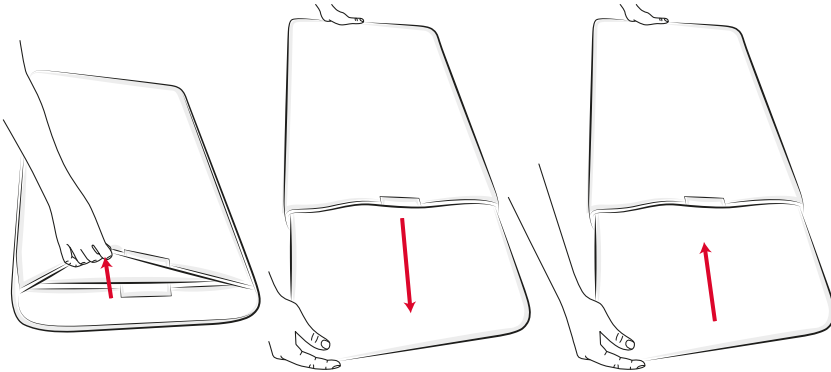
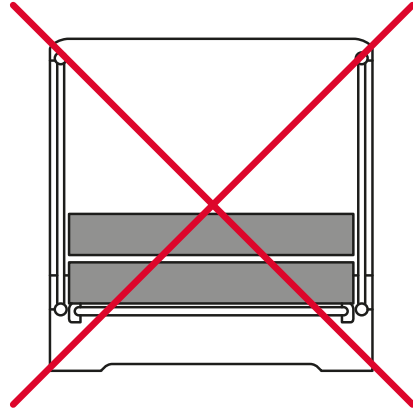
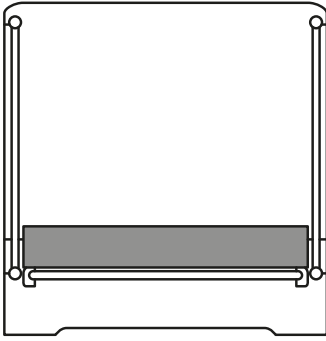

- Pour usage domestique seulement.
- Ce matelas est conçu pour être utilisé **UNIQUEMENT** avec les berceaux Chicco Next2Me Magic - Dream Evo - Pop Up - Go - Essential.
- **AVERTISSEMENT** : Ne pas utiliser plus d'un matelas dans le lit.
- **AVERTISSEMENT** : Attention au danger de placer le berceau (lit bébé et lit bébé suspendu) à proximité de flammes nues et d'autres

- sources de forte chaleur, comme les appareils de chauffage électrique, les appareils de chauffage à gaz, etc.
- **AVERTISSEMENT** : Ceci est un matelas, ne pas ajouter de second matelas, risque d'étouffement.
- **AVERTISSEMENT** : Ne pas utiliser le matelas si une quelconque partie est cassée, déchirée ou manquante.
- Les nourrissons risquent de s'étouffer

dans un lit souple. Éviter de placer, même pour un plus grand confort, tout coussin ou article similaire sous la zone où dort l'enfant.





- Ne pas laisser d'objets et ne pas ajouter de rembourrages à l'intérieur du lit pouvant permettre à l'enfant de grimper sur les bords, ne laisser aucun objet à l'intérieur du lit susceptible de causer des risques d'étouffement et/ou de strangulation pour l'enfant.
- Ce matelas ne peut être utilisé que dans un lit. Âge conseillé : de la naissance à 6 mois.
- Ne pas utiliser le matelas directement sur le sol.
- Une exposition prolongée du produit au soleil pourrait entraîner une décoloration.
- Quand il n'est pas utilisé, tenir le produit hors de portée des enfants.

Pour utiliser le matelas de remplacement, enlever la plateforme en bois du matelas fourni et de la housse du matelas (Fig. 1) et l'insérer dans la housse du matelas acheté séparément (Fig.2).

### CONSEILS D'ENTRETIEN

- Revêtement en tissu résistant, complètement déhousable et lavable.
- Les activités de déhoussement/rehoussement du matelas doivent être effectuées exclusivement par un adulte, pendant ces opérations, garder les parties rembourrées hors de la portée des enfants.
- Éviter l'exposition prolongée au soleil : elle peut causer une décoloration des tissus.
- Vérifier régulièrement l'état d'usure du produit et la présence d'éventuelles fissurations. En cas d'endommagements, ne pas l'utiliser et le tenir hors de portée des enfants.
- Le produit est complètement déhousable : pour le lavage, enlever la housse et laver le tissu en suivant attentivement les instructions sur l'étiquette.
- Pour le nettoyage, ne pas utiliser de solvants ni de produits abrasifs ou trop agressifs.
- Après chaque lavage, vérifier la résistance du tissu et des coutures.
- Le rembourrage peut être lavé à la main à l'eau froide avec du savon neutre. Bien rincer. Ne pas essorer mais laisser sécher bien à plat. Ne pas exposer directement à la lumière du soleil. Avant d'utiliser le produit, s'assurer qu'il est com-

plètement sec.

-  Laver à la main à l'eau froide
-  Ne pas blanchir
-  Ne pas sécher en machine.
-  Ne pas repasser
-  Ne pas laver à sec

**AVERTISSEMENT :** Pendant les opérations de déhoussement et/ou de rehoussement, manipuler avec précaution aussi bien les rembourrages que la partie en tissu pour éviter les déchirures ou les endommagements accidentels.

### GARANTIE

Le produit est garanti contre tout défaut de conformité dans des conditions normales d'utilisation selon les indications figurant sur la notice d'utilisation. La garantie ne sera donc pas appliquée en cas de dommages dérivant d'un usage inapproprié, de l'usure ou d'événements accidentels. En ce qui concerne la durée de la garantie contre les défauts de conformité, consulter les conditions prévues par les normes nationales applicables, le cas échéant, dans le pays d'achat.

# DE WICHTIG, FÜR ZUKÜNFTIGES NACHSCHLAGEN AUFBEWAHREN: AUFMERKSAM DURCHLESEN.

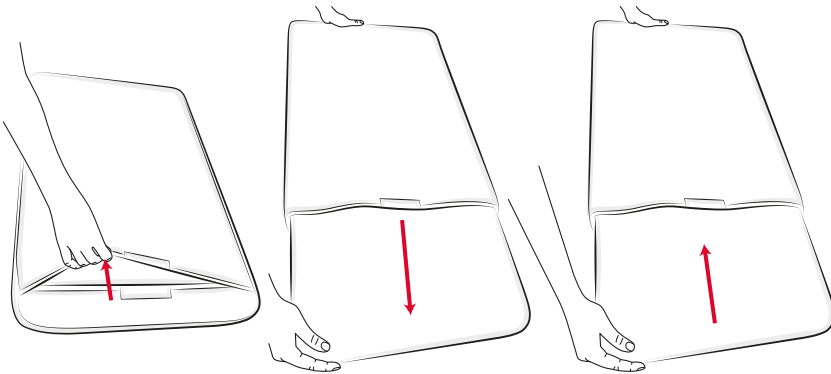
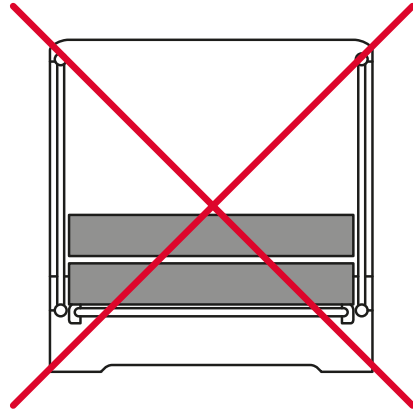
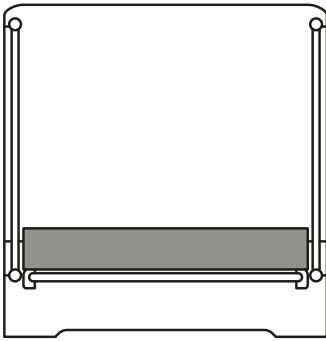

- Nur für den Hausgebrauch geeignet.
- Diese Matratze wurde NUR für die Verwendung mit den Chicco Next2Me Magic - Dream Evo - Pop Up - Go - Essential Babybetten konzipiert.
- **WARNUNG:** Verwenden Sie nicht mehr als eine Matratze im Bettchen.
- **WARNUNG:** Auf Brandgefahr achten, daher das Bettchen niemals in

der Nähe von Ventilatoren, Heizöfen, Gasöfen oder anderen starken Wärmequellen aufstellen.

- **WARNUNG:** Dies ist eine Matratze, keine zweite Matratze hinzufügen, es besteht Erstickungsgefahr.
- **WARNUNG:** Die Matratze nicht verwenden, wenn Teile beschädigt, zerrissen oder verloren gegangen sind.
- Neugeborene können in einem



weichen Bett ersticken. Legen Sie keine Kissen oder ähnliche Gegenstände unter den Bereich, wo das Kind schläft, auch nicht um seine Bequemlichkeit zu verbessern.

- Lassen Sie keine Gegenstände im Bettchen bzw. fügen Sie keine Polster hinzu, die es dem Kind ermöglichen könnten, an den Seitenteilen hochzuklettern. Lassen Sie keine Gegenstände im Bettchen zurück, die eine Erstickungs- und/oder Erstickungsgefahr für das Kind darstellen könnten.
- Diese Matratze darf nur in einem Kinderbett benutzt werden. Empfohlenes Alter: ab der Geburt bis 6 Monate.
- Die Matratze nicht direkt auf dem Fußboden verwenden.
- Wenn das Produkt lange der Sonne ausgesetzt wird, könnte dies zu Farbveränderungen führen.
- Wenn die Matratze nicht verwendet wird, bewahren Sie sie außerhalb der Reichweite von Kindern auf.

Um die Ersatz-Matratze zu verwenden, muss die Holzplatte aus dem Bezug der mitgelieferten Matratze (Abb. 1) entfernt und in den Bezug der separat gekauften Matratze eingefügt werden (Abb. 2).

### TIPPS FÜR DIE PFLEGE

- Bezug aus strapazierfähigem Gewebe, vollständig abziehbar und waschbar.
- Das Aufziehen und Abziehen darf ausschließlich von einem Erwachsenen vorgenommen werden, die gepolsterten Teile während dieser Arbeiten von Kindern fernhalten.
- Das Produkt nicht für lange Zeit der Sonne aussetzen: die Stoffe könnten ausbleichen.
- Überprüfen Sie das Produkt regelmäßig auf Abnutzungserscheinungen oder Beschädigungen. Im Falle von Beschädigungen nicht verwenden und es außerhalb der Reichweite von Kindern aufbewahren.
- Das Produkt ist vollkommen abziehbar: zur Reinigung, nehmen Sie den Bezug ab und waschen Sie den Stoff unter gewissenhafter Befolgung der Angaben auf dem Pflegeetikett.
- Verwenden Sie zur Reinigung keine Lösungs- oder Scheu-

ermittel bzw. zu aggressive Reinigungsmittel.

- Überprüfen Sie nach jeder Wäsche die Widerstandsfähigkeit des Bezugsstoffs und der Nähte.
- Die Polsterung kann von Hand mit Neutralseife in kaltem Wasser gewaschen werden. Gut ausspülen. Nicht auswringen. Zum Trocknen waagrecht ausbreiten. Keinem direkten Sonnenlicht aussetzen. Vor der Verwendung sichergehen, dass das Produkt komplett getrocknet ist.



Handwäsche kalt



Nicht bleichen



Nicht im Trockner trocknen



Nicht bügeln



Keine chemische Reinigung möglich

**ACHTUNG:** Beim Beziehen und/oder Abziehen des Bezugs sowohl die Polsterungen als auch den Stoff vorsichtig handhaben, um ungewollte Risse oder Beschädigungen zu vermeiden.

### GARANTIE

Die Garantie gilt bei allen Konformitätsfehlern, die trotz normaler Gebrauchsbedingungen (gemäß den Vorgaben der Gebrauchsanleitung) auftreten. Die Garantie ist verwirkt bei unsachgemäßem Gebrauch, Abnutzung oder bei persönlichen Unglücksfällen. Für die Laufzeit der Garantie auf Konformitätsmängel wird auf die besonderen Bestimmungen der nationalen Gesetzesvorschriften verwiesen, die im Land des Kaufs gelten, soweit vorgesehen.

# ES IMPORTANTE, CONSERVE ESTAS INSTRUCCIONES PARA FUTURAS CONSULTAS: LEA DETENIDAMENTE.

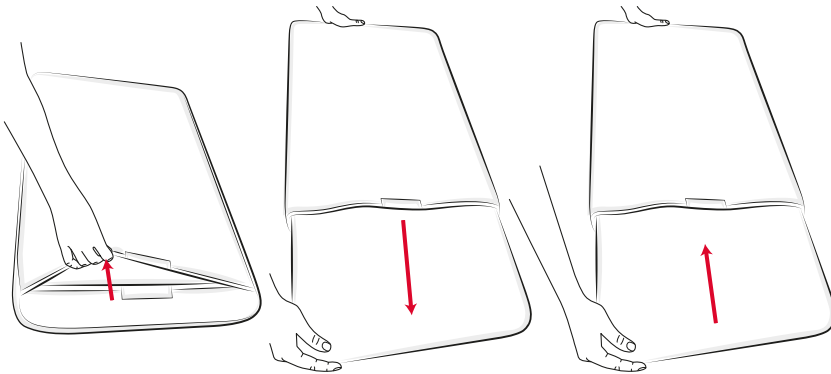
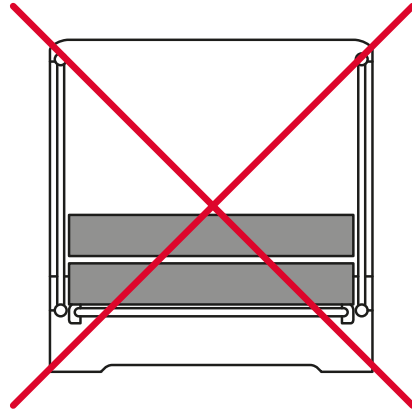
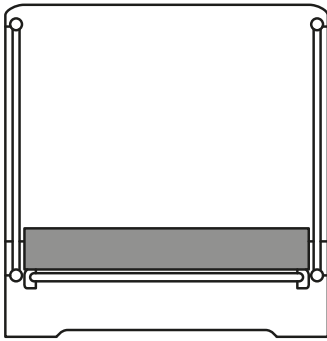

- Solo para uso doméstico.
- Este colchón ha sido diseñado para utilizarlo SOLO con las cunas Chicco Next2Me Magic - Dream Evo - Pop Up - Go - Essential.
- **ADVERTENCIA:** No utilice más de un colchón en la cuna.
- **ADVERTENCIA:** Preste atención a los riesgos o principios de incendio. Nunca ponga la cuna cerca de ventiladores, estufas eléctricas, estufas

- de gas u otras fuentes de calor.
- **ADVERTENCIA:** Este producto es un colchón, no coloque otro colchón adicional, peligro de asfixia.
- **ADVERTENCIA:** No utilice el colchón si tiene partes rotas, desgarradas o le faltan piezas.
- Los recién nacidos pueden asfixiarse en una cama blanda. Evite colocar, aunque sea para ofrecer mayor comodidad, cojines u otros artículos

similares debajo de la zona en la que el niño duerme.

- No deje objetos ni añada piezas acolchadas dentro de la cuna que permitan al niño subirse a la barandilla. No deje dentro de la cuna objetos que puedan constituir riesgo de asfixia y/o de estrangulamiento para el niño.
- Este colchón puede utilizarse únicamente dentro de una cuna. Edad recomendada: desde el nacimiento hasta los 6 meses.
- No utilice el colchón directamente en el suelo.
- Una prolongada exposición al sol podría variar la tonalidad de color del producto.
- Cuando no se utilice, mantenga el producto fuera del alcance de los niños.



No usar lejía



No secar en secadora



No planchar



No lavar en seco

**ADVERTENCIA:** Durante las operaciones para retiro y/o colocación de la funda, manipule con cuidado tanto el acolchado como la parte textil, para evitar que se rompan o dañen accidentalmente.

#### **GARANTÍA**

El producto está garantizado contra todo defecto de conformidad en condiciones normales de uso según lo previsto en las instrucciones. Por lo tanto, la garantía no será aplicada en caso de daños ocasionados por uso incorrecto, desgaste o hechos accidentales. Para la duración de la garantía sobre los defectos de conformidad remitase a las disposiciones específicas de la normativa nacional aplicable en el país de compra, si las hubiera.

Para utilizar el colchón nuevo, retire de la funda del colchón de la cuna la base de madera (Fig. 1) y colóquela dentro de la funda del colchón que ha comprado por separado (Fig.2).

#### **RECOMENDACIONES PARA EL MANTENIMIENTO**

- Revestimiento de tela resistente, completamente desmontable y lavable.
- Las operaciones de colocación/retiro de la parte textil deben ser realizadas exclusivamente por un adulto. Durante estas operaciones, mantenga las partes acolchadas fuera del alcance de los niños.
- Evite la exposición prolongada al sol: podría ocasionar la decoloración de la tela.
- Verifique regularmente el estado de desgaste del producto y la presencia de eventuales roturas. En caso de daños, no lo utilice y manténgase fuera del alcance de los niños.
- La parte textil puede retirarse completamente; para el lavado, retire la funda y lávela siguiendo atentamente las instrucciones de la etiqueta.
- Para la limpieza, no utilice disolventes, productos abrasivos ni demasiado agresivos.
- Después de cada lavado, compruebe la resistencia de la tela y de las costuras.
- El acolchado puede lavarse a mano con jabón neutro y agua fría. Aclare muy bien. No estrujar, deje secar perfectamente sobre una superficie plana. No lo exponga a la luz directa del sol. Antes de utilizar el producto, asegúrese de que esté completamente seco.



Lavar a mano con agua fría

**PT** **IMPORTANTE, CONSERVE ESTAS INSTRUÇÕES PARA CONSULTAS FUTURAS: LEIA ATENTAMENTE.**

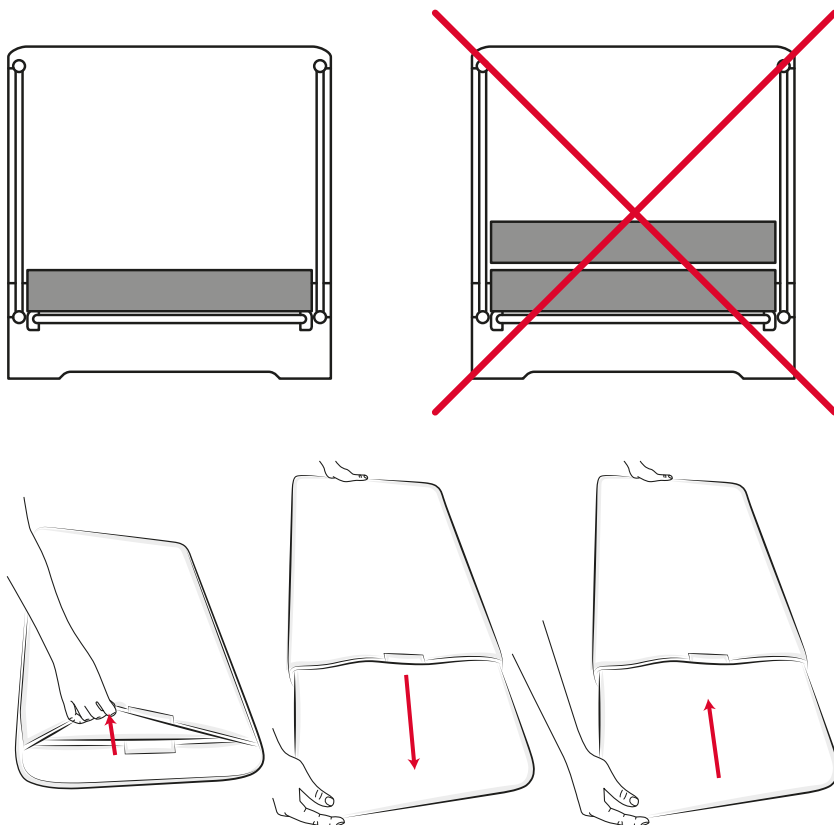

- Apenas para uso doméstico.
- Este colchão foi projetado para ser utilizado **SOMENTE** com os berços Chicco Next2Me Magic - Dream Evo - Pop Up - Go - Essential.
- **ATENÇÃO:** Não utilize mais do que um colchão no berço.
- **ATENÇÃO:** Tenha cuidado com riscos ou princípios de incêndio, nunca coloque o berço junto de ventiladores, aquecedores elétricos, fogões a

- gás ou outras fontes de calor forte.
- **ATENÇÃO:** Este produto é um colchão. Não coloque um segundo colchão: risco de asfixia.
- **ATENÇÃO:** Não utilize o colchão se alguma das suas peças estiver partida, rasgada ou em falta.
- Os recém-nascidos podem sufocar numa cama mole. Evite colocar, mesmo que proporcione um maior conforto, almofadas ou dispositi-

vos semelhantes por baixo da zona onde o bebé dorme.

- Não deixe objetos nem adicione protetores dentro do berço que possam permitir que o bebé suba sobre o bordo. Não deixe nenhum objeto dentro do berço que possa originar riscos de asfixia e/ou estrangulamento para o bebé.
- Este colchão pode ser utilizado apenas num berço. Idade aconselhada: do nascimento aos 6 meses.
- Não utilize o colchão diretamente no chão.
- Uma prolongada exposição ao sol poderá causar variação nas tonalidades de cor do produto.
- Quando não estiver a ser utilizado, mantenha o produto fora do alcance das crianças.

Para utilizar o colchão de substituição, é necessário remover a base de madeira que se encontra no forro do colchão incluído de série no produto (Fig. 1) e inseri-la no forro do novo colchão, adquirido em separado (Fig.2).

### CONSELHOS DE MANUTENÇÃO

- Revestimento em tecido resistente, totalmente removível e lavável.
- As operações de colocação e/ou remoção da parte têxtil devem ser feitas exclusivamente por um adulto. Durante estas operações, mantenha as partes acolhoadas fora do alcance das crianças.
- Evite uma prolongada exposição ao sol: pode causar alterações na cor dos tecidos.
- Verifique regularmente o estado de desgaste do produto e a existência de eventuais danos. Em caso de danos, não utilize o produto e mantenha-o fora do alcance das crianças.
- O forro é totalmente removível: para a lavagem, retire o forro e lave o tecido seguindo atentamente as instruções indicadas na etiqueta.
- Para a limpeza, não utilize solventes, produtos abrasivos nem demasiado agressivos.
- Após cada lavagem, verifique a resistência do tecido e das costuras.
- O protetor pode ser lavado à mão com sabão neutro e na água fria. Enxágue bem. Não espremer e deixar secar direito de forma cuidadosa. Não expor diretamente à luz solar. Antes de utilizar o produto certifique-se de que esteja totalmente seco.



Lavar à mão em água fria



Não utilizar lixívia



Não secar na máquina



Não passar a ferro



Não limpar a seco

**ATENÇÃO:** durante a operação de remoção e/ou colocação do revestimento, manuseie com cuidado tanto os protetores, como a parte têxtil, para evitar que se partam ou danifiquem acidentalmente.

### GARANTIA

O produto tem garantia contra qualquer defeito de conformidade em condições normais de utilização, de acordo com o disposto nas instruções de uso. Contudo, a garantia não é aplicada em caso de danos provocados por uso impróprio, desgaste ou acidente. Em relação ao prazo de validade da garantia sobre defeitos de conformidade, consulte as disposições específicas das normativas nacionais aplicáveis no país de aquisição, se existentes.

# NL BELANGRIJK, BEWAAR VOOR LATERE RAADPLEGING: LEES AANDACHTIG.

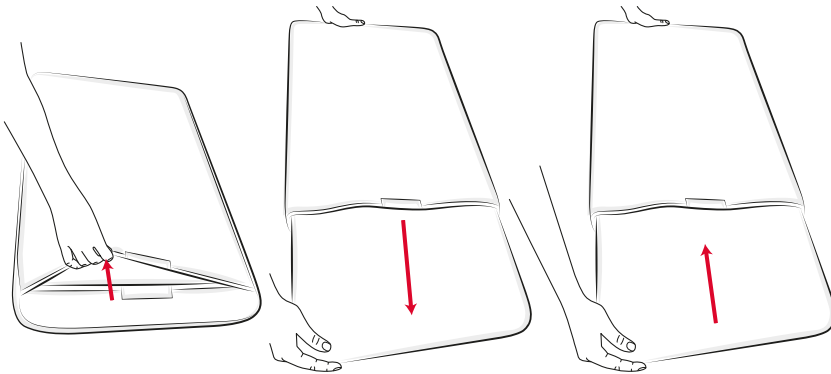
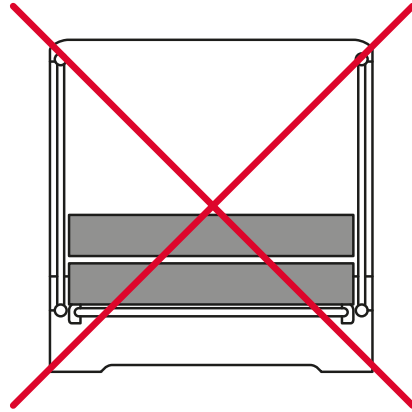
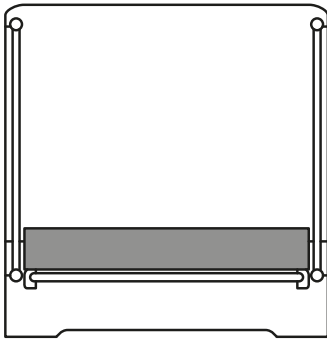

- Alleen voor huishoudelijk gebruik.
- Deze matras is ontworpen om ALLEEN gebruikt te worden met de wiegen Chicco Next2Me Magic - Dream Evo - Pop Up - Go - Essential.
- **WAARSCHUWING:** Gebruik niet meer dan één matras in het bedje.
- **WAARSCHUWING:** Let op het risico van brand of smeulen, plaats het bedje nooit in de buurt van ventilators, elektrische of gaska-

chels of andere hittebronnen.

- **WAARSCHUWING:** Dit is een matras, voeg geen tweede matras toe, verstikkingsgevaar.
- **WAARSCHUWING:** Gebruik de matras niet als een onderdeel stuk of gescheurd is of ontbreekt.
- Baby's kunnen verstikken in een zacht bed. Plaats geen kussens of gelijkaardige voorwerpen onder de zone waar het kind slaapt, ook

niet om meer comfort te geven.

- Laat geen voorwerpen in het bedje liggen of voeg geen vulmateriaal toe waardoor het kind op de bedwanden kan klauteren, laat geen voorwerpen in het bedje liggen die gevaar voor verstikking en/of verwurging van het kind kunnen veroorzaken.
- Deze matras kan enkel in een bedje gebruikt worden. Aanbevolen leeftijd: vanaf de geboorte tot 6 maanden.
- Gebruik de matras niet rechtstreeks op de vloer.
- Als het product gedurende langere tijd aan de zon wordt blootgesteld, kunnen de kleuren ervan veranderen.
- Als het product niet wordt gebruikt, dient het buiten het bereik van kinderen te worden gehouden.



Met koud water met de hand wassen



Niet bleken



Niet in de droogtrommel drogen



Niet strijken



Niet chemisch laten reinigen

**WAARSCHUWING:** Behandel zowel de vulling als de stof voorzichtig wanneer u de bekleding verwijdert en/of aanbrengt om toevallige scheuren of beschadigingen te voorkomen.

#### **GARANTIE**

Het artikel valt onder garantie tegen elke non-conformiteit binnen de normale gebruiksomstandigheden zoals voorzien in de gebruiksaanwijzingen. De garantie is dus niet geldig in geval van schade veroorzaakt door oneigenlijk gebruik, slijtage of toevallige gebeurtenissen. Voor de duur van de garantie inzake non-conformiteit verwijzen we naar de specifieke richtlijnen en de nationale normen die van toepassing zijn in het land van aankoop, indien deze voorzien zijn.

Om de vervangende matras te gebruiken moet u eerst de houten plank uit de hoes van de gebruikte matras verwijderen (Fig. 1) en in de hoes van de los aangekochte matras aanbrengen (Fig.2).

#### **ONDERHOUDSTIPS**

- Bekleding in stevige stof, kan volledig verwijderd en gewassen worden.
- De stoffen bekleding verwijderen/aanbrengen dient uitsluitend door een volwassene te worden uitgevoerd, houd tijdens deze handelingen de gedeelten met vulling buiten het bereik van kinderen.
- Mijd langdurige blootstelling aan de zon: dat kan de stof doen verkleuren.
- Controleer regelmatig de slijtage van het product en of het eventuele beschadigingen vertoont. In geval van schade niet gebruiken en buiten het bereik van kinderen houden.
- De stof van het product kan volledig verwijderd worden: verwijder de hoes om ze te wassen en volg de voorschriften op het etiket aandachtig wanneer u de stof wast.
- Gebruik voor de reiniging geen oplos- of schuurmiddelen of zeer agressieve middelen.
- Controleer de stevigheid van de stof en de naden na iedere wasbeurt.
- De vulling kan met de hand gewassen worden met neutrale zeep in koud water. Goed spoelen. Niet wringen maar zorgvuldig horizontaal laten drogen. Niet in direct zonlicht leggen. Controleer of het product volledig droog is alvorens het te gebruiken.

## 🇨🇿 DŮLEŽITÉ, UCHOVEJTE PRO DALŠÍ POUŽITÍ: PEČLIVĚ SI PŘEČTĚTE.

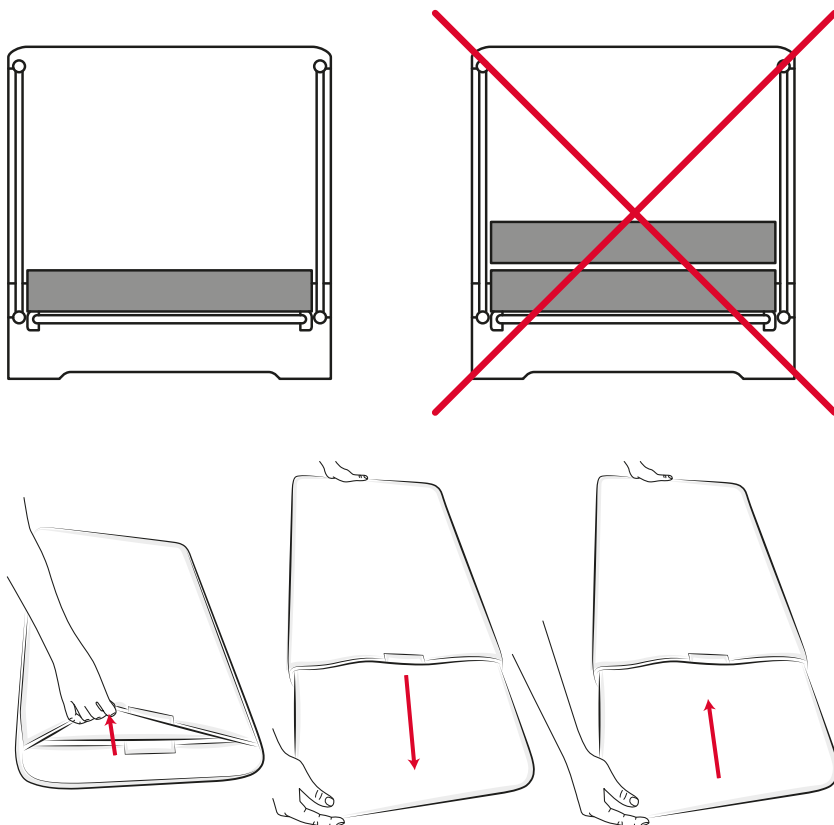

- Pouze pro domácí použití.
- Tato matrace byla navržena POUŽE pro použití s postýlkami Chicco Next2Me Magic – Dream Evo – Pop Up – Go – Essential.
- **UPOZORNĚNÍ:** V postýlce nepoužívejte více než jednu matraci.
- **UPOZORNĚNÍ:** Dbejte na to, abyste omezili riziko vzniku požáru, a proto nikdy neumísťujete postýlku do blízkosti ventilátorů, elektric-

kých nebo plynových kamen ani jiných tepelných zdrojů.

- **UPOZORNĚNÍ:** Jde o jednu matraci, nepřidávejte k ní druhou matraci, hrozí nebezpečí udušení.
- **UPOZORNĚNÍ:** Nepoužívejte matraci v případě, že je jakákoliv její část rozbitá, roztržená nebo chybí.
- Novorozenci se na měkké posteli mohou udusit. Neumísťujte, ani z důvodů většího pohodlí, žádný



polštář ani podobné výrobky do prostoru, kde dítě spí.

- V postýlce nenechávejte předměty a nepřidávejte žádná polstrování, jichž by dítě mohlo využít k vyšplhání na bočnice; v postýlce nenechávejte žádné předměty, jež by mohly vést ke vzniku rizika udušení a/nebo uškrcení dítěte.
- Tato matrace může být použita pouze v postýlce. Doporučený věk: od narození do 6 měsíců.
- Nepoužívejte matraci přímo na podlaze.
- Dlouhodobé vystavení slunečnímu záření může způsobit změnu odstínu barvy výrobku.
- Pokud výrobek nepoužíváte, odstraňte jej z dosahu dětí.

V případě použití náhradní matrace je třeba z potahu matrace, dodané v základní výbavě, vyjmout dřevěnou podložku (obr. 1) a vložit ji do potahu nově zakoupené matrace (obr. 2).

## DOPORUČENÁ ÚDRŽBA

- Potah z odolné tkaniny lze kompletně stáhnout a vyprat.
- Sundávání/nasazování látkového potahu musí provádět výhradně dospělá osoba; během těchto činností uchovávejte polstrované části mimo dosah dětí.
- Zamezte dlouhodobému vystavení slunečnímu záření: může mít za následek vyblednutí látek.
- Pravidelně kontrolujte stav výrobku a přítomnost jakýchkoli poškození. V případě poškození ho nepoužívejte a udržujte ho mimo dosah dětí.
- Výrobek má snímatelný potah: v případě praní potah stáhněte a vyperte jej v souladu s pokyny uvedenými na visačce.
- Pro čištění nepoužívejte rozpouštědla, agresivní nebo brusné prostředky.
- Po každém mytí zkontrolujte pevnost látky a švů.
- Vycpávku lze čistit ručně neutrálním mýdlem a studenou vodou. Dobře ji vysušte. Neždímejte ji, ale nechte ji důkladně vysušit na rovné ploše. Nevystavujte matraci přímému slunečnímu záření. Před použitím výrobku se ujistěte, že je zcela suchý.



Perte v ruce ve studené vodě



Nebělte



Nesušte v sušičce



Nežehlete



Nečistěte chemicky

**UPOZORNĚNÍ:** Během sundávání a/nebo nasazování potahu zacházejte opatrně jak s vycpávkou, tak s textilní částí, aby se zabránilo potrhání nebo náhodnému poškození.

## ZÁRUKA

Výrobek je krytý zárukou, jedná-li se o jakoukoli vadu týkající se shodnosti výrobku při běžných podmínkách použití, v souladu s návodem k použití. Záruka se nevztahuje na škody vzniklé v důsledku nesprávného použití, opotřebení nebo nahodilých událostí. Dobu trvání záruky na vady týkající se shodnosti výrobku upravují konkrétní předpisy uplatňované v zemi, kde byl výrobek zakoupen.

# PL WAŻNE – ZACHOWAĆ W CELU PRZYSZŁEJ KONSULTACJI: UWAŻNIE PRZECZYTAĆ.

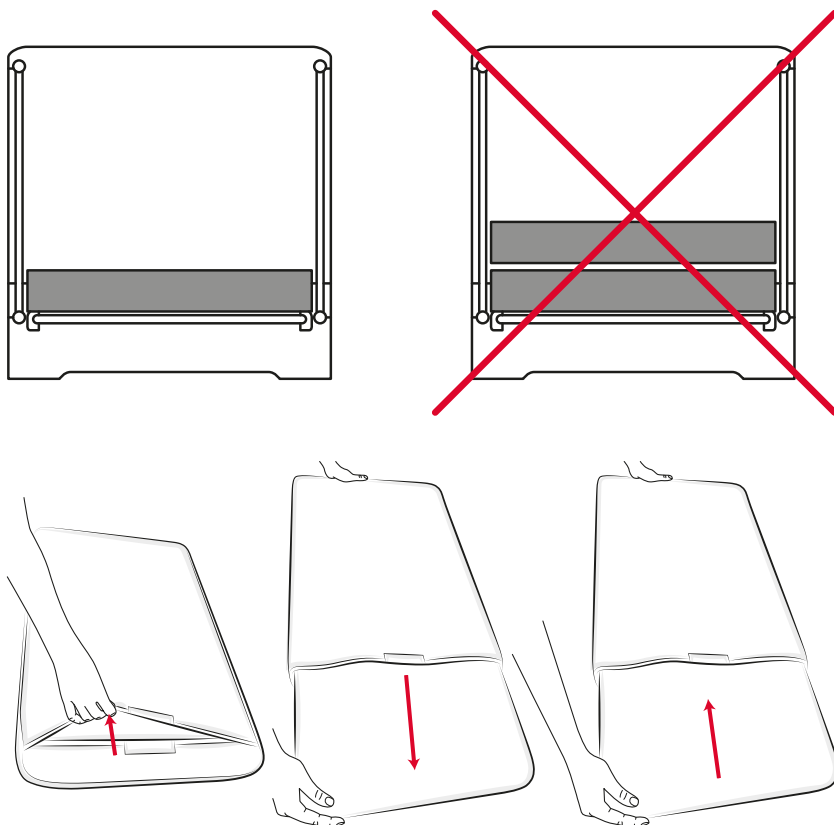

- Tylko do użytku domowego.
- Ten materac można stosować TYLKO z kołyskami Chicco Next2Me Magic - Dream Evo - Pop Up - Go - Essential.
- **OSTRZEŻENIE:** Nie używać w łóżeczku więcej niż jednego materaca.
- **OSTRZEŻENIE:** Zwrócić uwagę na ryzyko powstania pożaru: nigdy nie stawiać łóżeczka w pobliżu wentylatorów, grzejników elektrycznych

lub gazowych, ani innych źródeł ciepła.

- **OSTRZEŻENIE:** Produkt jest materacem, nie dodawać drugiego materaca - ryzyko uduszenia.
- **OSTRZEŻENIE:** Nie używać materaca, jeżeli jakkolwiek z jego części jest uszkodzona, zerwana lub jej brak.
- Miękkie łóżko może być przyczyną uduszenia się noworodka. Unikać

umieszczania, nawet w celu zwiększenia komfortu, innych poduszek lub podobnych artykułów w miejscu, gdzie śpi dziecko.

- Nie pozostawiać w łóżeczku żadnych przedmiotów ani nie dodawać dodatkowego wypełnienia, które mogłyby pozwolić dziecku wspinać się na barierki. Nie pozostawiać w łóżeczku niczego, co mogłoby grozić zadławieniem i/ lub uduszeniem dziecka.
- Tego materaca można używać tylko w jednym łóżeczku. Zalecany wiek: od urodzenia do 6 miesięcy.
- Nie kłaść materaca bezpośrednio na podłodze.
- Długotrwała ekspozycja na bezpośrednie działanie promieni słonecznych może powodować zmianę koloru materiału.
- Gdy nie jest używane, przechowywać łóżeczko w miejscu niedostępnym dla dzieci.

Aby skorzystać z materaca zamiennego, trzeba wyjąć z tego materaca drewnianą deseczkę umieszczoną w jego poszewce (Rys. 1) i włożyć ją do poszewki materaca zakupionego osobno (Rys. 2).

#### **RADY DOTYCZĄCE KONSERWACJI**

- Poszewka z trwałej tkaniny; można zdjąć i wyprać.
- Tkaninę mogą zakładać/zdejmować wyłącznie osoby dorosłe, które muszą w tym czasie trzymać poszewki poza zasięgiem dzieci.
- Unikać pozostawiania na słońcu przez dłuższy czas: może to spowodować odbarwienie tkaniny.
- Należy regularnie sprawdzać stan zużycia produktu oraz kontrolować, czy nie jest on zepsuty. W razie stwierdzenia uszkodzeń nie używać produktu i przechowywać go w miejscu niedostępnym dla dzieci.
- Poszewkę produktu można całkowicie zdjąć: w celu jej wyprania, zdjąć poszewkę i wyprać tkaninę zgodnie z instrukcją podaną na wszywce.
- Nie czyścić z użyciem preparatów żrących, agresywnych środków czyszczących, ani rozpuszczalników.
- Po każdym praniu sprawdzić wytrzymałość tkaniny oraz szwów.
- Wypełnienie można prać ręcznie, neutralnym mydłem w zimnej wodzie. Dobrze wypłukać. Nie wykręcać, ale pozostawić rozłożony do całkowitego wyschnięcia. Nie wy-

stawić na bezpośrednie działanie promieni słonecznych. Przed użyciem produktu upewnić się, że jest całkowicie suchy.



Prać ręcznie w zimnej wodzie



Nie używać wybielaczy



Nie suszyć mechanicznie



Nie prasować



Nie czyścić chemicznie

**OSTRZEŻENIE:** Podczas zdejmowania i/lub zakładania poszewki zachować ostrożność, aby przypadkowo nie rozzerwać ani nie uszkodzić wypełnienia ani tkaniny.

#### **GWARANCJA**

Produkt jest objęty gwarancją w zakresie wszystkich wad, które dotyczą niezgodności z umową w normalnych warunkach użytkowania odpowiadających wymaganiom przewidzianym w instrukcji użytkowania. Gwarancja nie będzie miała natomiast zastosowania w przypadku uszkodzeń powstałych w wyniku niewłaściwego użytkowania, zużycia lub przypadkowych zdarzeń. Odnośnie czasu trwania gwarancji obejmującej wady dotyczące niezgodności z umową należy odnieść się do przepisów prawa krajowego, jakie mają zastosowanie w kraju zakupu, jeśli dotyczy.

# ΕΛ ΣΗΜΑΝΤΙΚΟ, ΦΥΛΑΞΤΕ ΤΟ ΓΙΑ ΜΕΛΛΟΝΤΙΚΗ ΧΡΗΣΗ: ΔΙΑΒΑΣΤΕ ΠΡΟΣΕΚΤΙΚΑ.

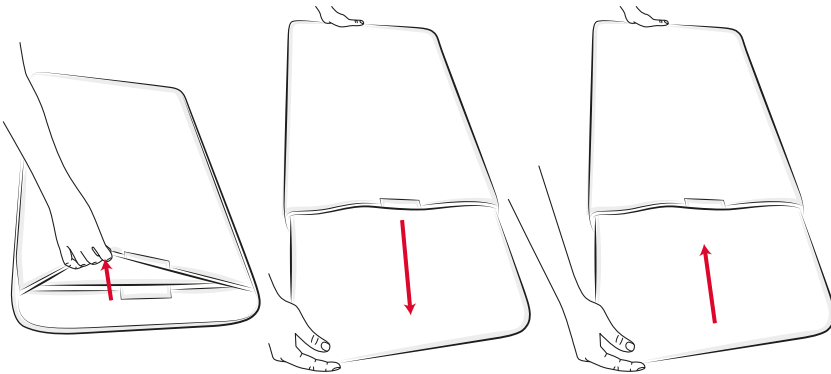
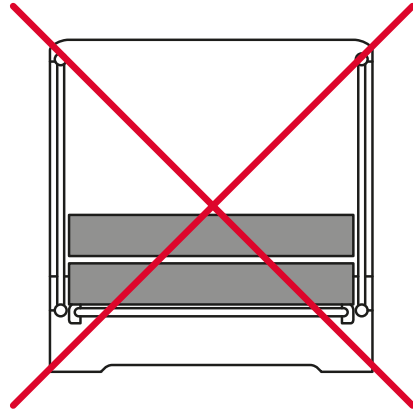
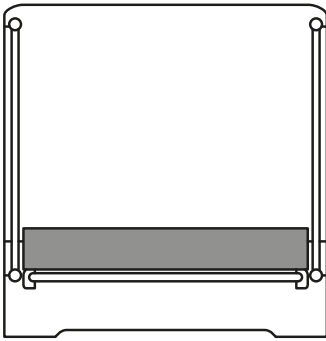

- Μόνο για οικιακή χρήση.
- Αυτό το στρώμα έχει σχεδιαστεί για να χρησιμοποιείται ΜΟΝΟ με κούνιες Chicco Next2Me Magic - Dream Evo - Pop Up - Go - Essential.
- **ΠΡΟΣΟΧΗ:** Μην χρησιμοποιείτε πάνω από ένα στρώμα στο κρεβάτι.
- **ΠΡΟΣΟΧΗ:** Δώστε προσοχή στους κινδύνους ή στις εστίες πυρκαγιάς, μην τοποθετείτε ποτέ το κρεβάτι

κοντά σε ανεμιστήρες, ηλεκτρικές σόμπες, σε σόμπες αερίου ή κοντά σε οποιαδήποτε άλλη πηγή θερμότητας.

- **ΠΡΟΣΟΧΗ:** Αυτό είναι ένα στρώμα, μην προσθέτετε δεύτερο στρώμα, κίνδυνος ασφυξίας.
- **ΠΡΟΣΟΧΗ:** Μην χρησιμοποιείτε το προϊόν εάν έχει σπάσει, σκιστεί ή λείπει κάποιο κομμάτι.
- Τα νεογέννητα υπάρχει κίνδυνος



να πάθουν ασφυξία στο μαλακό κρεβατάκι. Αποφεύγετε να τοποθετείτε, ακόμη και να πρόκειται για μεγαλύτερη άνεση, οποιοδήποτε μαξιλάρι ή κάτι παρόμοιο κάτω από την περιοχή όπου κοιμάται το παιδί.

- Μην αφήνετε αντικείμενα ή προσθέτετε επενδύσεις στο εσωτερικό του κρεβατιού που θα μπορούσαν να επιτρέψουν στο παιδί να ανέβει στα παραπετάσματα, μην αφήνετε αντικείμενα μέσα στο κρεβάτι που θα μπορούσαν να δημιουργήσουν κίνδυνο ασφυξίας ή/και στραγγαλισμού για το παιδί.
- Αυτό το στρωματάκι μπορεί να χρησιμοποιηθεί μόνο σε ένα κρεβατάκι. Συνιστώμενη ηλικία: από τη γέννηση έως 6 μήνες.
- Μη χρησιμοποιείτε το στρώμα απευθείας στο δάπεδο.
- Η παρατεταμένη έκθεση στον ήλιο μπορεί να προκαλέσει αλλαγές στο χρώμα του προϊόντος.
- Όταν το προϊόν δεν χρησιμοποιείται, φυλάξτε το μακριά από τα παιδιά.

- Για τον καθαρισμό μη χρησιμοποιείτε διαλυτικά, λιπαντικά προϊόντα ή πολύ ισχυρά προϊόντα.
- Μετά από κάθε πλύσιμο ελέγχετε την αντοχή του υφάσματος και των ραφών.
- Η επένδυση μπορεί να πλυθεί στο χέρι με ουδέτερο σαπούνι και κρύο νερό. Ξεπλένετε καλά. Μην το στύβετε αλλά αφήστε το να στεγνώσει προσεκτικά σε επίπεδη επιφάνεια. Μην το αφήνετε εκτεθειμένο στο ηλιακό φως. Πριν χρησιμοποιήσετε το προϊόν, βεβαιωθείτε ότι είναι εντελώς στεγνό.



Πλένετε στο χέρι με κρύο νερό



Μην χρησιμοποιείτε χλωρίνη



Μην στεγνώνετε στο στεγνωτήρα



Μην το σιδερώνετε



Μην κάνετε στεγνό καθάρισμα

**ΠΡΟΣΟΧΗ:** Κατά την αφαίρεση ή/και την τοποθέτηση της επένδυσης, χειριστείτε προσεκτικά την επένδυση και το ύφασμα για να αποφύγετε σχισίματα ή τυχαία πρόκληση ζημιάς.

#### ΕΓΓΥΗΣΗ

Το προϊόν παρέχει εγγύηση για κάθε παράλειψη συμμόρφωσης υπό κανονικές συνθήκες χρήσης όπως προβλέπεται από τις οδηγίες χρήσης. Συνεπώς, η εγγύηση δεν θα ισχύει, αν οι ζημιές οφείλονται σε ακατάλληλη χρήση, φθορά ή τυχαία γεγονότα. Για τη διάρκεια της εγγύησης σχετικά με παραλείψεις συμμόρφωσης, ανατρέξτε στις ειδικές διατάξεις των εθνικών κανονισμών που ισχύουν στη χώρα αγοράς, εφόσον προβλέπονται.

Για να χρησιμοποιήσετε το στρώμα αντικατάστασης, αφαιρέστε την ξύλινη βάση από το παρεχόμενο στρώμα (Εικ. 1) και να την τοποθετήσετε στο κάλυμμα του στρώματος που αγοράσατε ξεχωριστά (Εικ.2).

#### ΣΥΜΒΟΥΛΕΣ ΣΥΝΤΗΡΗΣΗΣ

- Επένδυση από ανθεκτικό ύφασμα, που μπορεί να αφαιρεθεί εντελώς και να πλυθεί.
- Οι δραστηριότητες τοποθέτησης/αφαίρεσης του υφασμάτινου τμήματος πρέπει να πραγματοποιούνται αποκλειστικά από έναν ενήλικα, κατά τη διάρκεια των εργασιών τα μέρη με επένδυση πρέπει να διατηρούνται μακριά από τα παιδιά.
- Αποφύγετε την παρατεταμένη έκθεση στον ήλιο: μπορεί να προκαλέσει ξεθώριασμα των υφασμάτων.
- Ελέγχετε τακτικά την ακεραιότητα και την κατάσταση φθοράς του παιχνιδιού. Σε περίπτωση που έχει υποστεί ζημιά μην τη χρησιμοποιήσετε και κρατήστε την μακριά από τα παιδιά.
- Η επένδυση του προϊόντος αφαιρείται εντελώς: για το πλύσιμο, αφαιρέστε το κάλυμμα και πλύνετε προσεκτικά το ύφασμα ακολουθώντας τις οδηγίες στην ετικέτα.



# TR ÖNEMLİ - İLERİDE BAŞVURMAK ÜZERE SAKLAYINIZ: DİKKATLE OKUYUNUZ.

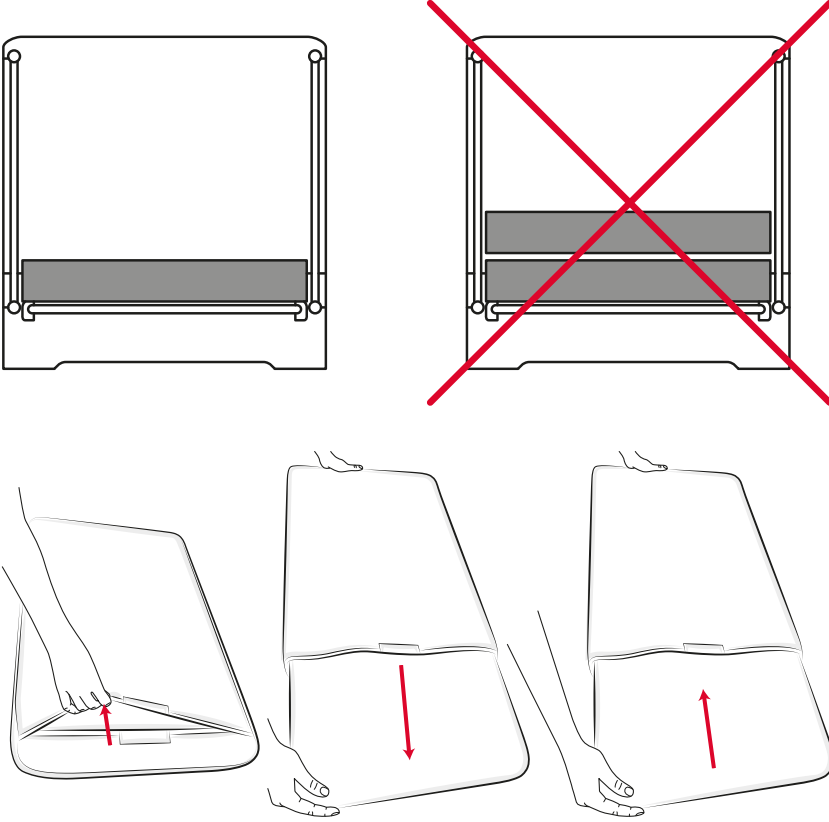

- Yalnızca evde kullanım içindir.
- Bu yatak YALNIZCA Chicco Next-2Me Magic - Dream Evo - Pop Up - Go - Essential beşiklerle birlikte kullanılmak üzere tasarlanmıştır.
- **UYARI:** Yatakta birden fazla şilte kullanmayınız.
- **UYARI:** Yangın riskine karşı dikkatli olunuz; beşiği fanların, elektrikli ısıtıcıların, gaz ocaklarının veya diğer ısı kaynaklarının yakınına yerleştirmeyiniz.

- **UYARI:** Bu bir şilte, başka bir şilte eklemeyiniz. Boğulma tehlikesi.
- **UYARI:** •Bir parçanın kırık, yırtık veya eksik olması durumunda şilteyi kullanmayınız.
- Yeni doğan bebekler, yumuşak yataklarda boğulabilir. Konfor için olsa bile, uyku alanının altına herhangi bir yastık veya benzeri cisim yerleştirmeyiniz.
- Yatakta hiçbir nesne bırakmayınız

ya da yatağa çocuğun yan kısımlardan tırmanmasına izin verebilecek minder eklemeyiniz; beşiğin içerisinde, çocuğun hava yolunu tıkayarak ve/veya boynuna dolanarak boğulma riski yaratabilecek hiçbir cisim bırakmayınız.

- Bu şilte yalnızca bir yatakta kullanılabilir. Tavsiye edilen yaş: doğumdan 6 aya kadar.
- Şilteyi doğrudan yere koyarak kullanmayınız.
- Uzun süre doğrudan güneş ışığına maruz kalması, ürün renklerinin solmasına neden olabilir.
- Kullanılmadığı zamanlarda, ürünü çocukların erişiminden uzak tutunuz.

Yedek şilteyi kullanmak için, ahşap paneli, şilte ile birlikte temin edilen şilte kılıfından çıkarınız (Şek. 1) ve ayrı satın alınan şilte kılıfına geçiriniz (Şek.2).

#### BAKIM VE ONARIM

- Dayanıklı kumaş kaplama, tamamen çıkarılabilir ve yıkanabilir.
- Kumaş kısmın sökülmesi/yeniden takılması işlemleri yalnızca bir yetişkin tarafından yapılmalıdır; bu adımlar sırasında, dolgu kısımları çocukların erişemeyeceği yerlerde tutunuz.
- Uzun süre boyunca güneş ışığına maruz bırakmayınız: kumaş renginin solmasına neden olabilir.
- Aşınma ve hasar belirtisi bakımından oyuncacı düzenli olarak kontrol ediniz. Hasar olması durumunda, kullanmayınız ve çocukların erişiminden uzak tutunuz.
- Ürün kaplaması tamamen çıkarılabilir: yıkayacağınız zaman, kaplamayı çıkarınız ve etiketteki talimatlara büyük dikkat göstererek kumaşı yıkayınız.
- Çözücüler, aşındırıcı ya da aşırı sert ürünler kullanmayınız.
- Her yıkamadan sonra, kumaşın ve dikişlerin iyi durumda olduğunu kontrol ediniz.
- Dolgu kısmı, hafif sabunlu soğuk suda elde yıkanmalıdır. İyi durulayınız. Sıkmayınız, düz bir yüzey üzerinde kurumaya bırakınız. Doğrudan güneş ışığına maruz bırakmayınız. Ürünü kullanmadan önce, tamamen kuruduğundan emin olunuz.



Soğuk suda elde yıkayınız



Ağartıcı kullanmayınız



Kurutma makinesinde kurutmayınız



Ütülemeyiniz



Kuru temizlemeye vermeyiniz

**UYARI:** Kaplamayı takarken ve/veya çıkarırken; yanlışlıkla yırtmaktan veya zarar vermekten kaçınacak şekilde, dolgu kısmını ve kumaş kısımları tutarken özen gösteriniz.

#### GARANTİ

Ürün, talimatlarda belirtilen normal kullanım koşullarında, tüm uygunluk kusurlarına karşı garantilidir. Bu nedenle garanti, hatalı kullanım, aşınma veya kazara meydana gelen olaylardan kaynaklanan hasar durumunda geçerli değildir. Uygunluğa ilişkin kusurlara dair garantinin süresi için, mümkün olduğu durumlarda lütfen satın alınan ülkede geçerli ulusal kanunların özel hükümlerine bakınız.

# RO IMPORTANT! A SE PĂSTRA PENTRU CONSULTĂRI VIITOARE: CITIȚI CU ATENȚIE.

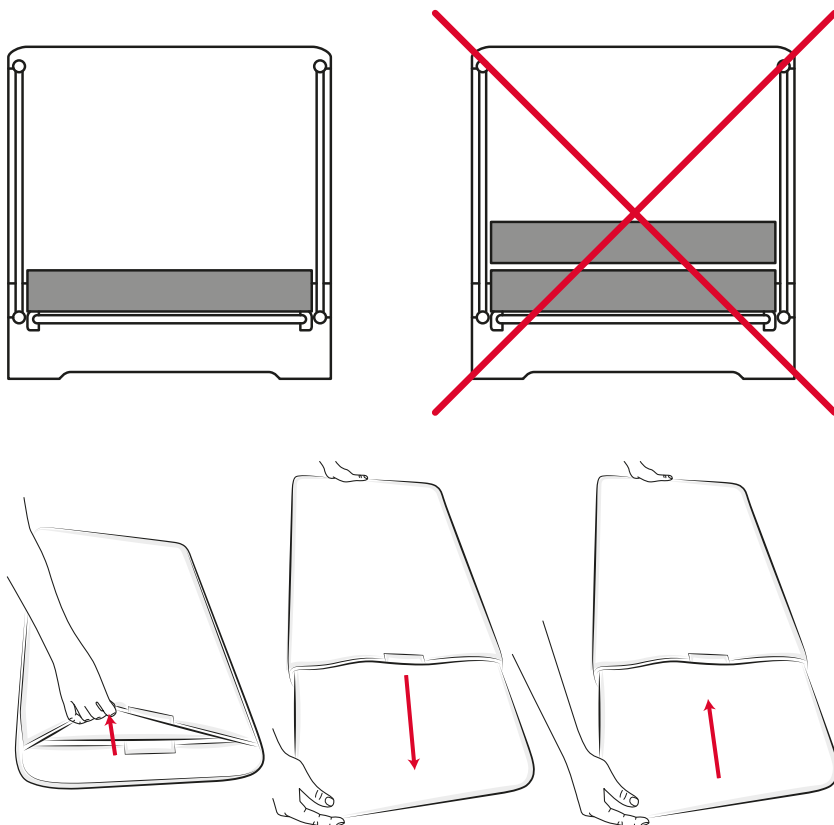

- Exclusiv pentru uz casnic.
- Această saltea a fost concepută pentru a fi utilizată NUMAI cu pătuțurile Chicco Next2Me Magic - Dream Evo - Pop Up - Go - Essential.
- **AVERTISMENT:** Nu utilizați mai mult de o saltea în pătuț.
- **AVERTISMENT:** Se va acorda atenție riscurilor sau cauzelor de incendiu, nu așezați niciodată pătuțul lângă ventilatoare, sobe elec-

trice, sobe pe gaz sau alte surse de căldură puternică.

- **AVERTISMENT:** Aceasta este o saltea, nu adăugați o a doua saltea, întrucât există riscul de sufocare.
- **AVERTISMENT:** Nu utilizați salteaua dacă are vreo parte deteriorată, desprinsă sau lipsă.
- Nou născuții se pot sufoca pe un pat moale. Evitați să așezați, chiar dacă ar fi mai confortabil, perne sau obiecte si-



milare în zona în care doarme copilul.

- Nu lăsați obiecte și nu adăugați materiale de umplere în pătuț care pot permite copilului să se urce pe margini, nu lăsați obiecte în pătuț care pot crea riscul de sufocare și/sau strangulare pentru copil.
- Această saltea poate fi utilizată numai în pătuț. Vârsta recomandată: de la naștere până la 6 luni.
- Nu utilizați salteaua direct pe podea.
- Expunerea prelungită la soare poate crea diferențe în tonurile de culoare ale produsului.
- Când nu folosiți salteaua, nu o lăsați la îndemâna copiilor.

Pentru a utiliza salteaua de schimb, scoateți cadrul de lemn din husa saltelei (Fig. 1) și introduceți-l în husa saltelei achiziționate separat (Fig. 2).

## RECOMANDĂRI DE ÎNTREȚINERE

- Căptușeală durabilă din material textil, complet detașabilă și lavabilă.
- Activitățile de adăugare/îndepărtare a părții textile trebuie să fie efectuate exclusiv de către un adult, timp în care părțile matlasate nu trebuie lăsate la îndemâna copiilor.
- Evitați expunerea prelungită la soare: poate provoca decolorarea țesuturilor.
- Verificați periodic starea de uzură a produsului și dacă există eventuale rupturi. În cazul deteriorării, nu utilizați salteaua și nu o lăsați la îndemâna copiilor.
- Produsul este complet detașabil: pentru spălare, scoateți husa și spălați materialul cu atenție, urmând instrucțiunile de pe etichetă.
- Pentru curățare, nu folosiți produse solvente, abrazive sau prea agresive.
- După fiecare spălare, verificați rezistența materialului și a cusăturilor.
- Căptușeala poate fi spălată manual, cu săpun neutru în apă rece. Clătiți bine. Nu storceți, ci lăsați produsul întins să se usuce bine. Nu expuneți produsul la lumina directă a soarelui. Înainte de a utiliza produsul, asigurați-vă că acesta este complet uscat.



Spălați manual în apă rece



Nu folosiți înălbitori



Nu uscați mecanic



Nu călcați



Nu curățați chimic

**AVERTISMENT:** În timpul operațiilor de adăugare/îndepărtare, manevrați cu grijă atât materialul de umplură, cât și cel textil, pentru a evita ruperea sau deteriorarea accidentală.

## GARANȚIE

Produsul este garantat împotriva oricărui defect de conformitate în condiții normale de utilizare conform specificațiilor din instrucțiunile de utilizare. Astfel, garanția nu se va aplica în cazul daunelor provocate de utilizarea necorespunzătoare, uzură sau evenimente accidentale. Pentru durata garanției cu privire la defectele de conformitate, consultați prevederile specifice din legislația națională aplicabilă în țara de achiziție, dacă sunt prevăzute.

# UK ВАЖЛИВО, ЗБЕРЕЖІТЬ ДЛЯ ВИКОРИСТАННЯ В МАЙБУТНЬОМУ: УВАЖНО ПРОЧИТАЙТЕ.

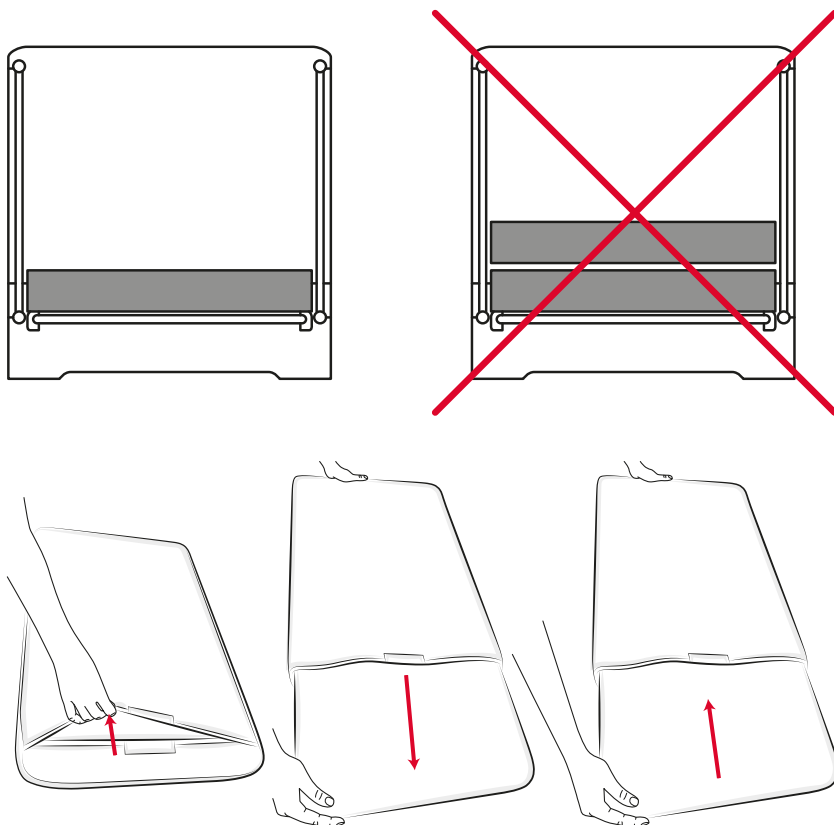

- Виріб призначено лише для домашнього використання.
- Цей матрац призначено для використання **ЛИШЕ** з колисками Chicco Next2Me Magic - Dream Evo - Pop Up - Go - Essential.
- **УВАГА:** Не кладіть в ліжечко більше одного матраца.
- **УВАГА:** Щоб уникнути небезпек або пожеж, ні в якому разі ніколи не встановлюйте ліжечко біля

вентиляторів, електричних, газових печей або інших джерел сильного тепла.

- **УВАГА:** Цей матрац має використовуватись самостійно; не кладіть додатково другий матрац, оскільки існує ризик удушення.
- **УВАГА:** Не використовуйте матрац, якщо яка-небудь деталь пошкоджена, розірвана або відсутня.
- Новонароджені можуть задихну-

тися на м'якому ліжку. Не кладіть, навіть для створення більшого комфорту, будь-яку подушку або аналогічні речі під те місце, де спить дитина.

- Не залишайте в ліжечку речі і не кладіть додаткові м'які предмети, які можуть дозволити дитині піднятися на борти ліжка, не залишайте жодних речей в ліжечку, які можуть створити небезпеку удушення для дитини.
- Цей матрац можна використовувати лише в ліжечку. Рекомендований вік: від народження до 6 місяців.
- Не кладіть матрац безпосередньо на підлогу.
- При тривалому перебуванні на сонці можлива зміна кольору виробу.
- Тримайте виріб подалі від дітей, коли Ви ним не користуєтесь.

Для використання змінного матраца необхідно вийняти дерев'яну пластину з чохла основного матраца, який поставляється в комплекті з ліжечком (мал. 1), і вставити її у чохол матраца, купленого окремо (мал. 2).

### РЕКОМЕНДАЦІЇ З ЧИЩЕННЯ ТА ДОГЛЯДУ

- Міцний текстильний чохол можна повністю зняти і випрати.
- Надягання/зняття текстильного чохла повинно виконуватись лише дорослою особою; під час цих операцій тримайте предмети з набивкою у недосяжному для дітей місці.
- Не залишайте виріб на сонці впродовж тривалого часу: це може призвести до знебарвлення тканини.
- Регулярно перевіряйте стан зношеності виробу та наявність розривів. У разі пошкоджень не використовуйте та тримайте подалі від дітей.
- З виробу можна повністю зняти чохол: щоб випрати, зніміть чохол і виперіть його, дотримуючись інструкцій, вказаних на етикетці.
- Не використовуйте для чищення розчинники, абразивні або надто агресивні продукти.
- Після кожного прання перевіряйте тканину і шви на міцність.
- Набивку можна прати руками нейтральним милом у холодній воді. Добре виполіскуйте. Не віджимайте, а обережно висушіть в горизонтальному положенні. Не залишайте на сонці під безпосереднім впливом сонячних променів. Перед використанням виробу переко-

найтеся в тому, що він повністю висохнув.



Прати вручну в холодній воді



Не відбілювати



Не сушити механічним способом



Не прасувати



Не піддавати хімічній чистці

**УВАГА:** Під час зняття та/або надягання чохла будьте обережні як з набивкою, так і з текстильним чохлам, щоб випадково не порвати або не пошкодити їх.

### ГАРАНТІЯ

Гарантується відсутність дефектів виробу при нормальних умовах використання, передбачених у інструкції з експлуатації. Відтак, гарантія не буде діяти в разі ушкоджень, що з'явилися внаслідок неправильної експлуатації, зношення або випадкових подій. Про строк дії гарантії відповідності можна дізнатись з відповідних положень чинного національного законодавства країни, в якій придбано виріб, якщо вони передбачені.

# RU ВАЖНО – СОХРАНЯЙТЕ ДЛЯ БУДУЩИХ СПРАВОК: ВНИМАТЕЛЬНО ПРОЧИТАТЬ.

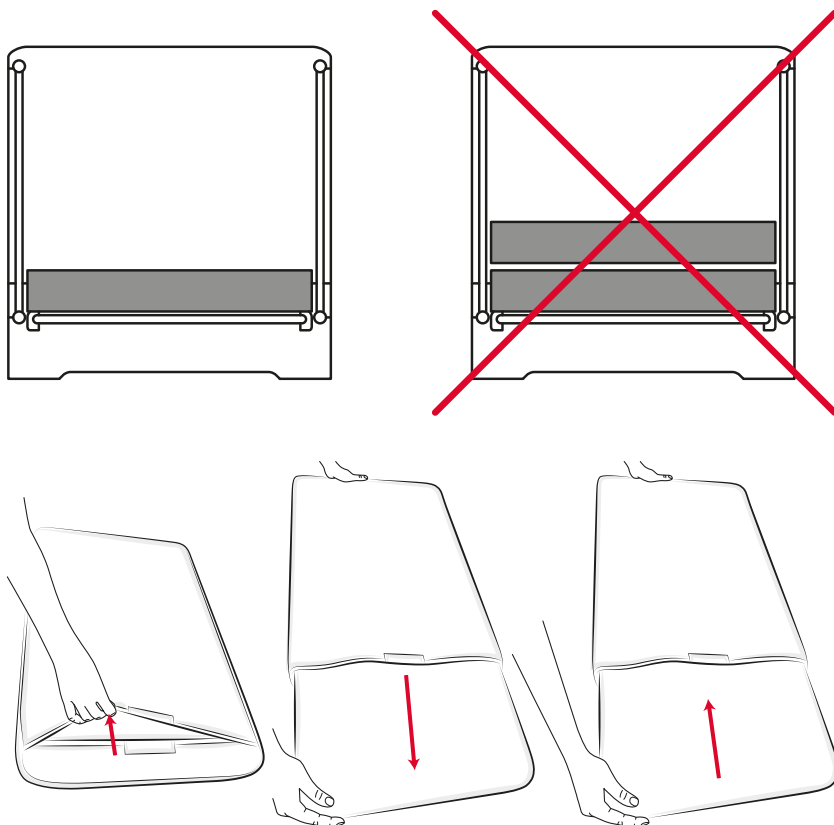

- Предусмотрено только для домашнего использования.
- Этот матрас предназначен для использования ТОЛЬКО с кроватками Chicco Next2Me Magic - Dream Evo - Pop Up - Go - Essential.
- **ВНИМАНИЕ:** Не кладите в кроватку более одного матраса.
- **ВНИМАНИЕ:** Во избежание опасных ситуаций или риска возникновения пожара, ни в коем

случае не устанавливайте кроватку возле вентиляторов, электрических нагревателей, газовых печей или других источников сильного тепла.

- **ВНИМАНИЕ:** Данное изделие является матрасом, не добавляйте второй матрас - это создаст риск удушья.
- **ВНИМАНИЕ:** Не используйте матрас с повреждёнными, вырван-

ными или недостающими частями.

- В мягкой постели новорожденные могут задохнуться. Не кладите в целях комфорта подушки или подобные предметы на ту часть, где спит ребёнок.
- Не оставляйте в кроватке какие-либо предметы, которые позволят ребёнку взобраться на бортик, или могут создать риск удушья и (или) удавления.
- Данный матрас предназначен только для кроватки. Рекомендуемый возраст использования: от рождения до 6 месяцев.
- Не используйте матрас на полу.
- При длительном пребывании на солнце возможно изменение цвета изделия.
- Если Вы не пользуетесь изделием, храните его в недоступном для детей месте.

Для использования другого матраса необходимо извлечь из матраса, входящего в комплект, деревянную основу, вынув её из чехла (рис. 1) и вставив в чехол матраса, купленного отдельно (рис.2).

### СОВЕТЫ ПО УХОДУ

- Оболочка из прочной ткани, легко снимается и стирается.
- Надевание/снятие тканевой части должно осуществляться только взрослыми. Во время этой процедуры необходимо держать набивные части в недоступном для детей месте.
- Не оставляйте на солнце в течение длительного времени: ткань может изменить цвет.
- Регулярно проверяйте изделие на предмет износа или возможных поломок. При обнаружении повреждений не используйте изделие и храните его в недоступном для детей месте.
- Чехол изделия полностью снимается: стирайте чехол, строго соблюдая инструкции, указанные на этикетке.
- Не используйте для очистки растворители или абразивные средства.
- После каждой стирки проверяйте ткань и швы на прочность.
- Набивку можно стирать вручную в холодной воде с добавлением нейтрального мыла. Хорошо сполоснуть. Не выжимать, оставить сушиться на ровной поверхности. Не подвергать воздействию прямых солнечных лучей. Перед использованием изделия убедитесь в том, что оно полностью высохло.



Стирать вручную в прохладной воде



Не отбеливать



Нельзя выжимать и сушить в стиральной машине



Не гладить



Не подвергать химчистке

**ВНИМАНИЕ:** Во время снятия или надевания чехла, обращайтесь с набивкой осторожно, чтобы случайно не порвать и не повредить её.

### ГАРАНТИЯ

Производитель гарантирует отсутствие дефектов соответствия при нормальных условиях использования, согласно указаниям инструкции по эксплуатации. Гарантия не будет действительна в случае ущерба, обусловленного несоответствующим использованием, изнашиванием или непредвиденными обстоятельствами. Гарантийный срок устанавливается государственными стандартами страны приобретения (ГОСТами), если таковые имеются.

# BR IMPORTANTE - GUARDE ESTAS INSTRUÇÕES PARA FUTURAS CONSULTAS: LEIA ATENTAMENTE.

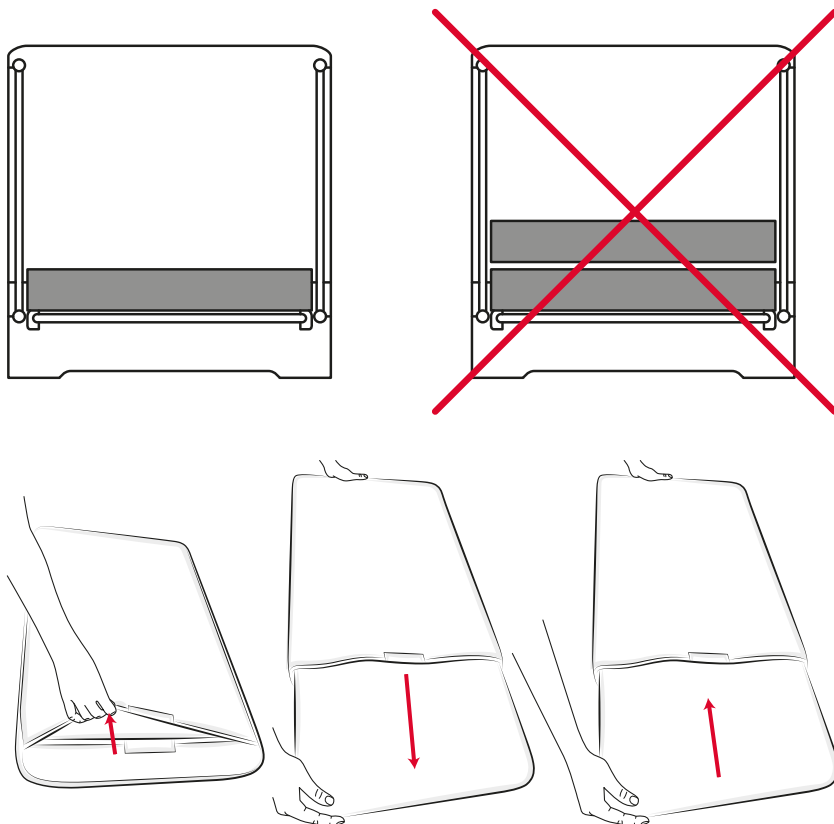

- Apenas para uso doméstico.
- Este colchão foi projetado para ser usado SOMENTE com os berços Chicco Next2Me Magic - Dream Evo - Pop Up - Go - Essential.
- **ATENÇÃO:** Não use mais de um colchão no berço.
- **ATENÇÃO:** Preste atenção aos riscos ou princípios de incêndio, nunca coloque o berço perto de ventiladores, aquecedores elétricos ou a

- gás ou fontes de calor forte.
- **ATENÇÃO:** Não acrescente um segundo colchão, risco de asfixia.
- **ATENÇÃO:** Não use o colchão se qualquer parte estiver quebrada, rasgada ou faltando.
- Os recém-nascidos podem sufocar em uma cama macia. Evite colocar, até mesmo para garantir mais conforto, almofadas ou outros elementos deste tipo na área onde a

criança dorme.

- Não deixe objetos ou acrescentados dentro do berço que possam permitir que a criança suba nas bordas, não deixe nenhum objeto dentro do berço que possa gerar riscos de asfixia e/ou estrangulamento para a criança.
- Este colchão pode ser usado somente em um berço. Idade aconselhada: do nascimento aos 6 meses.
- Não use o colchão diretamente no chão.
- Uma prolongada exposição ao sol poderá causar variação nas tonalidades de cor do produto.
- Quando não estiver em uso, mantenha o produto fora do alcance das crianças.



Não utilize alvejante



Não seque na máquina



Não passe a ferro



Não lave a seco

**ATENÇÃO:** Durante as operações de remoção e/ou colocação do revestimento, manuseie com cuidado seja os redutores que as partes em tecido para evitar rupturas ou danos acidentais.

#### **GARANTIA**

O produto tem garantia contra qualquer defeito de conformidade em condições normais de utilização, de acordo com o disposto nas instruções de uso. Portanto, a garantia não é aplicada em caso de danos provocados por uso impróprio, desgaste ou acidente. Em relação ao prazo de validade da garantia sobre defeitos de conformidade, consulte as disposições específicas das normativas nacionais aplicáveis no país de aquisição, se existentes.

Para usar um colchão de substituição é necessário retirar, do colchão de fábrica, a base de madeira do forro do colchão (Fig. 1) e introduzi-la no forro do colchão comprado separado (Fig.2).

#### **CONSELHOS DE MANUTENÇÃO**

- Revestimento de tecido resistente, totalmente removível e lavável.
- As atividades de colocação /remoção das partes em tecido devem ser executadas exclusivamente por um adulto, durante estas operações mantenha as partes acolchoadas fora do alcance das crianças.
- Evite uma longa exposição ao sol: pode causar o desbotamento dos tecidos.
- Verifique regularmente o estado de desgaste do produto e existência de eventuais danos. Em caso de danos não use o produto e mantenha-o fora do alcance das crianças.
- O produto é totalmente removível: para lavar, retire o forro e lave o tecido seguindo atentamente as instruções indicadas na etiqueta.
- Para limpar, não use solvente, produtos abrasivos ou muito agressivos.
- Depois de cada lavagem, verifique a resistência do tecido e das costuras.
- O redutor pode ser lavado à mão com sabão neutro em água fria. Enxágue bem. Nunca torça; deixe o colchão plano até secar completamente. Não exponha diretamente à luz do sol. Antes de usar o produto, verifique se está completamente seco.



Lave à mão em água fria

# SV VIKTIGT, FÖRVARA FÖR FRAMTIDA BRUK: LÄS IGENOM NOGA.

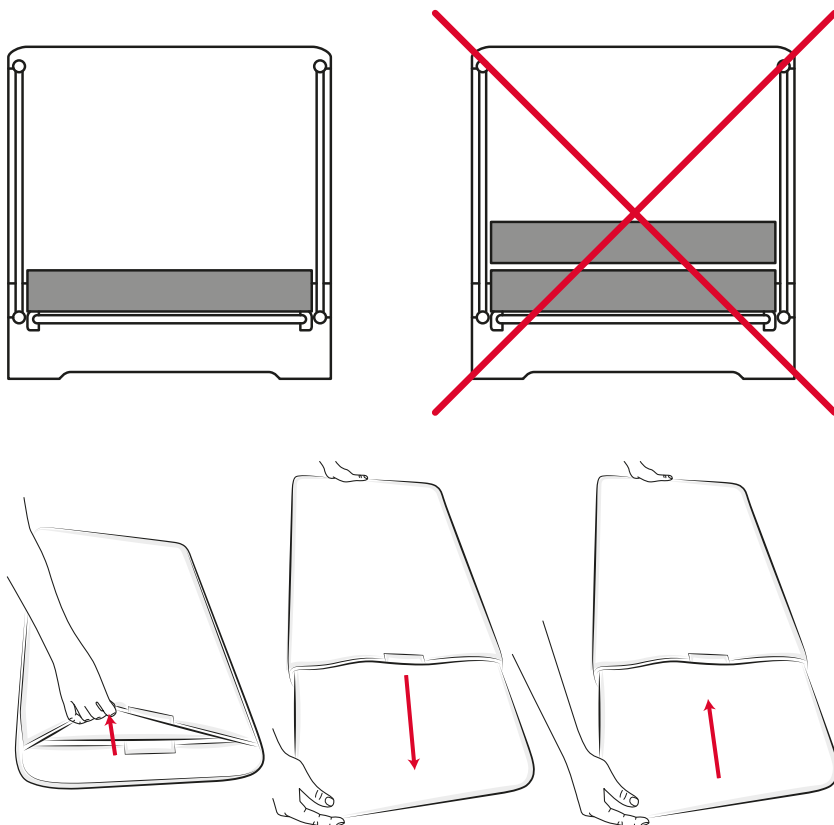

- Bara för användning i hemmet.
- Den här madrassen har utformats för att ENDAST användas tillsammans med vaggorna Chicco Next-2Me Magic - Dream Evo - Pop Up - Go - Essential.
- **WARNING!** Använd inte mer än en madrass i barnsängen.
- **WARNING!** Ställ inte barnsängen i närheten av fläktar, elspisar, gasspisar eller andra värmekällor för att

- undvika risk eller början till brand.
- **WARNING!** Detta är en madrass, lägg inte till ytterligare en madrass, risk för kvävning.
- **WARNING!** Använd inte madrassen om någon del är trasig, avriven eller saknas.
- Nyfödda barn kan kvävas i en mjuk säng. Även om det får barnet att ligga bekvämare ska du undvika att lägga kuddar eller liknande föremål



där barnet ligger och sover.

- Lämna inga föremål eller extra vadder i barnsängen som barnet kan använda för att klättra upp på gaveln och lämna inga föremål i barnsängen som kan utgöra risk för kvävning och/eller strypning av barnet.
- Denna madrass kan bara användas i en barnsäng. Rekommenderad ålder: Från födseln till 6 månader.
- Lägg inte madrassen direkt på golvet.
- Om produkten lämnas en längre tid i solen kan den få färgförändringar.
- När produkten inte används ska den förvaras utom räckhåll för barn.

För att använda ersättningsmadrassen ska man ta bort träbotten från den medföljande madrassens foder (Fig. 1) och sätta in den i madrassen som köpts separat (Fig.2).

### SKÖTSELRÅD

- Klädsel i motståndskraftigt tyg, fullständigt avtagbart för tvätt.
- Ta av och sätta på klädseln får bara göras av en vuxen person och när detta görs ska de vadderade delarna hållas på avstånd från barn.
- Undvik långvarig exponering för solen: Tyget kan blekas.
- Kontrollera regelbundet att produkten inte är sliten eller har gått sönder. Använd inte om den är skadad och förvara utom räckhåll för barn.
- Produktens klädsel kan tas av helt: För att tvätta det, ta av fodret och tvätta tyget genom att noga följa instruktionerna på etiketten.
- Använd inte lösningsmedel, repande produkter eller starka medel för rengöringen.
- Kontrollera tygets och sömmarnas skick efter varje tvätt.
- Vadderingen kan tvättas för hand med mild tvål och kallt vatten. Skölj noga. Krama inte ur, utan låt torka ordentligt i vågrätt läge. Utsätt inte för direkt solljus. Innan produkten används ska du försäkra dig om att den är helt torr.



Handtvätt i kallt vatten



Blek inte



Torktumla inte



Stryk inte



Kemtvätta inte

**WARNING!** När klädseln tas av och sätts på ska både vadderingsarna och tygöverdraget hanteras varsamt för att undvika att de rivs sönder eller förstörs oavsiktligt.

### GARANTI

Produktens garanti gäller för alla fabrikationsfel vid normal användning av produkten enligt vad som förutses i bruksanvisningen. Garantin gäller således inte vid skada som orsakats av felaktig användning, slitage eller olycka. För garantins giltighetsperiod mot fabrikationsfel hänvisas till de särskilda bestämmelserna i nationella lagar som gäller i inköpslandet, i förekommande fall.

## مهم - احتفظ بها للرجوع إليها مستقبلاً: احرص على قراءتها بعناية.

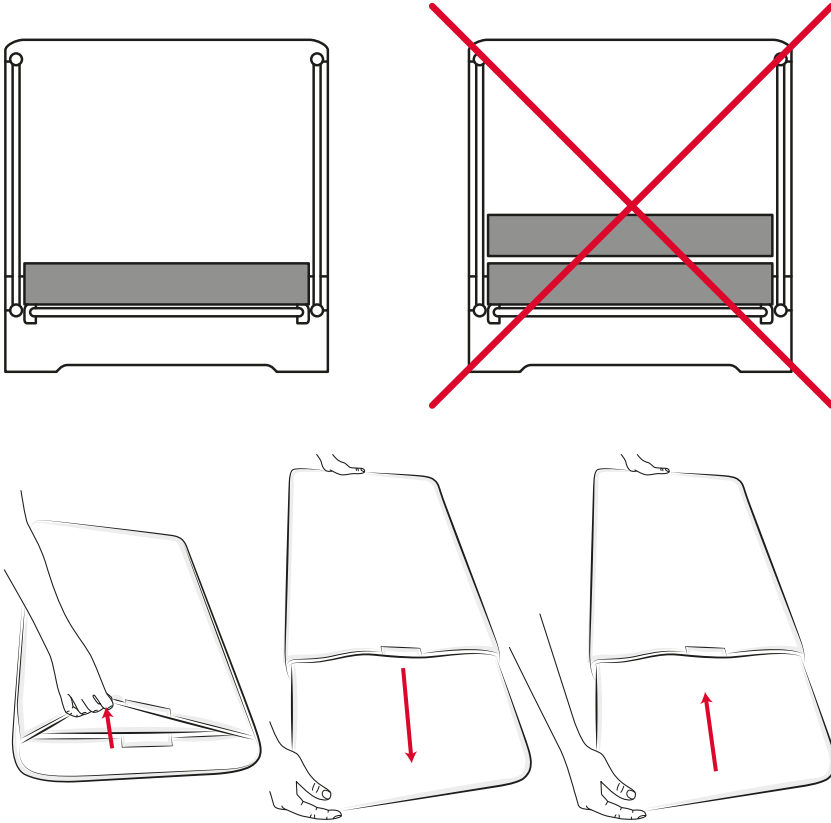

- للاستخدام المنزلي فقط.
- تم تصميم هذه الحشية للاستخدام فقط مع المهدود Chicco Next2Me Magic - Dream .Evo - Pop Up - Go - Essential.
- تحذير: لا تستخدم أكثر من حشية واحدة على السرير.
- تحذير: احتسب من خطر نشوب حريق. لا تضع المهد بالقرب من المراوح أو نيران المواقد الكهربائية أو الغازية ومصادر الحرارة الأخرى.
- تحذير: المنتج عبارة عن حشية، فلا تضع حشية أخرى. خطر الاختناق.

- تحذير: تجنب استخدام الحشية عند تعرض أي من أجزائها إلى الكسر أو التمزق أو الضياع.
- قد يتعرض حديثي الولادة للاختناق عند وضعهم داخل أسرة طرية. لا تضع أية وسادات أو أغراض مشابهة أسفل نطاق نوم الطفل. حتى ولو لغرض توفير الراحة.
- لا تترك أية أغراض أو لا تضيف أية بطانات داخل السرير قد تساعد الطفل في تسلق الجوانب.
- لا تترك أية أغراض داخل المهد قد تتسبب في اختناق طفلك.
- يمكن استخدام هذه الحشية فقط داخل سرير.

- العمر الموصى به: منذ الولادة حتى 6 أشهر.
- لا تستخدم الحشية وهي موضوعة على الأرض مباشرة.
- تعرض المنتج لأشعة الشمس المباشرة لوقت طويل يمكن أن يؤدي إلى بهتان ألوانه.
- احتفظ بالمنتج بعيداً عن متناول الأطفال في حالة عدم استخدامه.

لاستخدام الحشية البديلة. أزل اللوح الخشبي من غطاء الحشية (الشكل 1) المورد مع الحشية وأدخله في غطاء الحشية الذي يتم شراؤه بشكل منفصل (الشكل 2).

#### العناية والصيانة

- البطانة القماشية المقاومة التي يمكن إزالتها بالكامل وغسلها.
- يلزم قيام شخص بالغ فقط بأعمال إزالة/إعادة تركيب الجزء القماشي. خلال هذه الخطوات أبعاد الأجزاء المبطنة عن متناول الأطفال.
- تجنب تعريضها لأشعة الشمس لفترات طويلة: قد يسبب ذلك بهتان لون القماش.
- افحص اللعبة بانتظام بحثاً عن بؤار للتآكل أو الضرر. في حالة وجود ضرر. امتنع عن استخدامه واحفظه بعيداً عن متناول الأطفال.
- يمكن إزالة بطانة المنتج بالكامل: عند الغسل. أزل البطانة وقم بغسل القماش مع الالتزام بالتعليمات المذكورة على الملصق.
- يُحظر استخدام مذيبات أو منتجات أكالة بشكل قوي.
- بعد إجراء كل غسلة، يتوجب التحقق من سلامة الكسوة و أماكن خياطتها.
- يجب غسل الحشوية يدوياً وبصابون متعادل في ماء بارد. اشطف جيداً. لا تقم بصرها ولكن دعها تجف على سطح مستوي. لا تعرضها لأشعة الشمس المباشرة. قبل استخدام المنتج، تأكد من جفافه بشكل جيد.

- يتم الغسل يدوياً بماء بارد 
- لا تستعمل مبيض 
- لا تقم بالتجفيف باستخدام مجفف كهربائي 
- لا تقم بالكي 
- لا تقم بالتنظيف الجاف 

تحذير: عند تغطية وأو إزالة البطانة، احترس عند التعامل مع البطانة والأجزاء القماشية لتفادي الإهتراء أو التلف العارض.

#### الضمان

هذا المنتج يشتمل على ضمان جودة عند الاستخدام في الظروف الاعتيادية كما هو موضح في تعليمات الاستخدام. لذلك لا يسري الضمان في حالة الأضرار الناتجة عن الاستخدام غير السليم أو التآكل أو الأحداث العارضة. وبالنسبة لمدة الضمان ضد عيوب المطابقة فيرجى الرجوع إلى الأحكام الخاصة الواردة في القوانين المعمول بها محلياً في بلد البيع. حيثما وجدت.



- I** ARTSANA S. P. A.  
Via Saldarini Catelli, 1  
22070 Grandate – Como – Italia  
800-188 898  
www.CHICCO.com
- F** ARTSANA FRANCE S.A.S.  
17/19 Avenue De La Metallurgie  
93210 Saint Denis La Plaine - France  
0800 200 290  
www.CHICCO.fr
- D** ARTSANA GERMANY GMBH  
Borsigstrasse 1-3  
D-63128 Dietzenbach-Deutschland  
+49 6074 4950  
www.CHICCO.de
- GB** ARTSANA UK Ltd.  
2nd Floor  
1 Imperial Place  
Maxwell Road  
Borehamwood  
Hertfordshire - WD6 1JN  
0208 953 6627 (office hours)  
www.chicco.co.uk
- E** ARTSANA SPAIN S.A.U.  
C/Industria 10  
Pol. Industrial Urtinsa  
Apartado De Correos 212 - E  
28923 Alcorcon (Madrid)-Spain  
902 117 093  
www.CHICCO.es
- P** ARTSANA PORTUGAL S.A.  
Rua Humberto Madeira, 9  
2730-097 Queluz De Baixo Barcarena Portugal  
21 434 78 00  
800 20 19 77  
www.CHICCO.pt
- NL** ARTSANA BELGIUM N.V.  
Trademart Brussels  
PO box 53 - Atomium Square 1 - 1020 Bruxelles  
+32 23008240  
www.CHICCO.be
- TR** İthalatçı firma:  
Artsana Turkey Bebek ve Sağlık Ürünleri A.Ş.  
İçerenköy Mh. Erkut Sk. No:12 Üner Plaza K:12  
Ataşehir İSTANBUL  
Tel: 0 216 570 30 30  
Üretici Firma: Artsana S.p.A.  
Via Saldarini Catelli, 1 - 22070 Grandate (CO)-Italy  
Tel: (+39) 031 382 111  
Yetkili Servis:  
Eser Puset Tamir ve Bakım Servisi Tic. Ltd. Şti.  
Seyrantepe Mh. İspar İş Merkezi No:107 Kağıthane  
İSTANBUL  
Tel: 0 212 570 30 78
- PL** ARTSANA POLAND Sp.zo.o.  
Aquarius, Ul. Polczyńska 31 A  
01-377 Warszawa  
+48 22 290 59 90  
www.CHICCO.com

**RUS** ООО "Артсана Рус"  
Россия 125009 Москва,  
Дегтярный переулок, д.4, стр.1.  
тел/факс (+7 495) 662 30 27  
www.CHICCO.ru  
часы работы: 9.30-18.00  
(время московское)

**CH** ARTSANA SUISSE S.A  
Stabile la Punta Via Cantonale 2/b  
6928 Manno (TI)-Svizzera  
+41 (0)91 935 50 80  
www.CHICCO.ch

**BR** ARTSANA BRASIL LTDA.  
Av. Comendador Aladino Selmi  
4630 – Galpões 06 e 07 – Vila San Martin  
Campinas – SP  
CEP: 13069-096  
+55 11 2246-2100  
www.CHICCO.com.br

**MX** ARTSANA MEXICO S.A  
Dec V. Ruben Dario 1015  
Colonia Lomas De Providencia 44647  
Guadalajara, Jalisco-Mexico  
01800 702 8983  
www.CHICCO.com.mx

**AR** ARTSANA ARGENTINA S.A.  
Av. Santa Rita 2731 Piso 1 Of 5,  
1609 Boulogne, Buenos Aires, Argentina.  
Phone: (011) 5254-3030  
www.CHICCO.com.ar

**IN** ARTSANA INDIA PRIVATE LIMITED,  
7Th Floor, Tower B, Paras Twin Towers,  
Golf Course Road, Sector 54  
Gurgaon – 122002 - Haryana, India  
(+91)(124)(4964500)  
www.CHICCO.in



ARTSANA S.p.A.  
Via Saldarini Catelli, 1  
22070 Grandate (CO) - Italy  
Tel. (+39) 031 382 111  
Fax (+39) 031 382 400  
www.CHICCO.com





## EN 16890:2017+A1:2021

ARTSANA S.p.A. - Via Saldarini Catelli, 1 - 22070 Grandate (CO) - Italy  
Tel. (+39) 800 188 898 - Fax (+39) 031 382 400 - [www.chicco.com](http://www.chicco.com)



46 087080 000 000\_2231